

Dell™ Color Laser Printer 1320c Przewodnik Użytkownika

[Dell™ Color Laser Printer 1320c Przewodnik Użytkownika](#)

[Objawienie oprogramowania drukarki](#)

[Gdzie można znaleźć](#)

[Drukowanie](#)

[O drukarce](#)

[Konfiguracja dla druku współużytkowanego](#)

[Instalacja kartridżów toneru i zespołu PHD \(głowica drukująca\)](#)

[Likwidowanie zablokowań papieru](#)

[Podłączanie drukarki](#)

[Usuwanie problemów - Przewodnik](#)

[Dell Printer Configuration Web Tool](#)

[Instalacja sterowników drukarki](#)

[Wskazówki dotyczące noników druku](#)

[Konservacja i utrzymanie drukarki](#)

[Wkładanie noników druku](#)

[Dane techniczne drukarki](#)

[Panel operatora](#)

[Informacje dotyczące bezpieczeństwa i przestrzegania przepisów](#)

[Ustawienia drukarki](#)

[Aneks](#)

[Objawienie różnych menu Okna Narzędzi](#)

Wskazówki, Uwagi i Ostrzeżenia



WSKAZÓWKA: WSKAZÓWKA oznacza ważną informację, która umożliwi lepsze wykorzystanie drukarki.



UWAGA: UWAGA oznacza potencjalne uszkodzenie sprzętu lub utratę danych i objawia, jak uniknąć takiego problemu.



OSTRZEŻENIE: OSTRZEŻENIE oznacza możliwość powstania szkód, obrażeń lub zagrożenie śmiercią.

Informacje zawarte w tym dokumencie mogą się zmienić bez uprzedzenia.

© 2008 Dell Inc. Wszystkie prawa zastrzeżone.

Reprodukcja zawartoci w jakiegokolwiek postaci, bez pisemnego pozwolenia Dell Inc. jest surowo zabroniona.

Dell, logo DELL, Dell Precision, Dimension, Inspiron, Latitude, OptiPlex, PowerConnect, PowerEdge, PowerVault i XPS są znakami towarowymi Dell Inc.; Microsoft, Windows, Windows Server i Windows Vista są znakami towarowymi lub zastrzeżonymi znakami towarowymi firmy Microsoft Corporation w Stanach Zjednoczonych i w innych krajach; ENERGY STAR jest zastrzeżonym znakiem towarowym U.S. Environmental Protection Agency. Jako partner ENERGY STAR firma Dell Inc. ustaliła, że ten produkt spełnia wytyczne ENERGY STAR, dotyczące wydajności energetycznej; Adobe i Photoshop są zastrzeżonymi znakami towarowymi lub znakami towarowymi Adobe Systems Incorporated w Stanach Zjednoczonych i/lub w innych krajach.

Inne znaki towarowe i nazwy handlowe mogą być używane w tym dokumencie w odniesieniu do podmiotów roszczących sobie prawa do znaków i nazw ich produktów. Dell inc. nie roci sobie żadnych praw majątkowych do znaków towarowych i nazw handlowych innych niż swoje własne.

OGRANICZONE PRAWA RZĄDU STANÓW ZJEDNOCZONYCH

Niniejsze oprogramowanie i dokumentacja posiadają OGRANICZONE PRAWA. Używanie, kopiowanie lub ujawnienie przez Rząd podlegają ograniczeniom jak określono w podpunkcie (c)(1)(ii) klauzuli Rights in Technical Data and Computer Software w DFARS 252.227-7013 i w mających zastosowanie postanowieniach FAR. Dell Inc., One Dell Way, Round Rock, Texas, 78682, USA.

Niniejsze urządzenie zostało przetestowane i uznane za spełniające ograniczenia dla urządzenia cyfrowego klasy B, zgodnie z częścią 15 przepisów FCC.

Listopad 2008 r., wersja A00

[Wróć do strony ze spisem treści](#)

Dell™ Color Laser Printer 1320c Przewodnik Użytkownika

Kliknij linki po lewej stronie, aby otrzymać informacje o funkcjach, opcjach i pracy drukarki. Informacje o innej dokumentacji dołączonej do drukarki, zobacz "[Gdzie można znaleźć](#)".

Widok z przodu

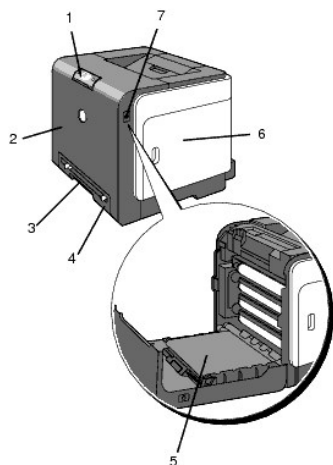

1	Panel operatora	5	Zespół pasów
2	Przednia pokrywa WSKAZÓWKA: Przednią pokrywę możesz otworzyć naciskając przycisk (po prawej stronie).	6	Boczna pokrywa (wewnątrz są kartridże toneru)
3	Podajnik pojedynczych arkuszy	7	Przycisk (po prawej stronie)
4	Podajnik 1		

Widok z tyłu

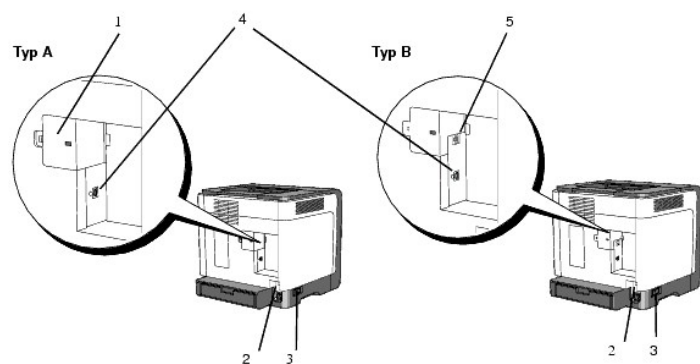

WSKAZÓWKA: Standardowo można używać własnej sieci, o ile drukarka jest typu B, jak to pokazano na rysunku.

1	Pokrywa sieci	3	Przełącznik zasilania
---	---------------	---	-----------------------

2	Przycisk resetowania	4	Port USB
5	Port sieci Ethernet		

Aby zamówić nowe kartridże toneru lub materiały eksploatacyjne w Dell:

1. Podwójnie kliknij ikonę na pulpicie.



2. Odwiedź witrynę internetową Materiałów eksploatacyjnych do drukarki Dell na www.dell.com/supplies lub zamów telefonicznie materiały eksploatacyjne do drukarki Dell.

Aby zostać jak najlepiej obsłużonym, miej w pogotowiu znacznik serwisu drukarki Dell.

Pomoc w zlokalizowaniu numeru znacznika serwisu, zobacz "[Numer Ekspresowego Kodu Serwisu i Znacznika Serwisu](#)".





[Wróć do strony ze spisem treści](#)

[Wróć do strony ze spisem treści](#)

Gdzie można znaleźć

 **WSKAZÓWKA:** Poniższe opcje należy zakupić oddzielnie.

- n Kabel USB
- n Kabel Ethernet

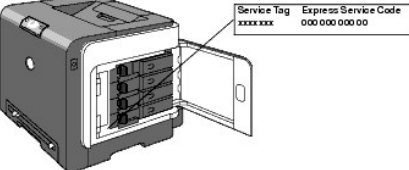
Czego szukasz?	Znajdziesz tutaj
<ul style="list-style-type: none">· Sterowniki dla drukarki· Mój Przewodnik Użytkownika	<p>CD Sterowniki i programy usługowe</p>  <p>CD Sterowniki i programy usługowe zawiera dokumentację i sterowniki dla drukarki. Możesz użyć CD do odinstalowania/ponownego zainstalowania sterowników lub aby dotrzeć do dokumentacji.</p> <p>Pliki Readme mogą się znajdować na CD, zawierając aktualne informacje dotyczące technicznych zmian w drukarce lub zaawansowane materiały źródłowe dla doświadczonych użytkowników lub techników.</p>
<ul style="list-style-type: none">· Informacje o bezpieczeństwie· Jak używać drukarkę?· Informacje o gwarancji	<p>Instrukcja Obsługi</p>  <p>WSKAZÓWKA: Instrukcja obsługi może nie być dostępna w kraju lub regionie użytkownika.</p>
<ul style="list-style-type: none">· Informacje o bezpieczeństwie· Informacje gwarancyjne	<p>Przewodnik z informacjami o produkcie</p>  <p>OSTRZEŻENIE: Zanim wykonasz czynności przygotowawcze i zaczniesz używać drukarki Dell, przeczytaj instrukcje bezpieczeństwa znajdujące się w Przewodniku z informacjami o produkcie i postępuj zgodnie z nimi.</p>
Jak skonfigurować drukarkę?	<p>Diagram konfiguracji</p> 
Usuwanie problemów	<p>Usuwanie problemów - Przewodnik</p>
Numer Ekspresowego Kodu Serwisu i Znacznika Serwisu	 <p>Numer Ekspresowego Kodu Serwisu i Znacznika Serwisu znajdują się wewnątrz bocznych drzwiczek drukarki.</p>

<ul style="list-style-type: none">· Najnowsze sterowniki dla drukarki· Odpowiedzi na pytania do serwisu technicznego i pomocy· Dokumentacja dla drukarki	<p>Zobacz w witrynie Dell pomocy on-line na support.dell.com</p> <p>Witryna Dell pomoc on-line na support.dell.com zawiera szereg narzędzi on-line, włącznie z:</p> <ul style="list-style-type: none">· Rozwiązania - Wskazówki i porady dotyczące usuwania problemów, artykuły napisane przez techników oraz kursy online.· Aktualizacje - Informacje o aktualizacji komponentów, na przykład sterownika drukarki· Obsługa Klienta - Informacje kontaktowe, status zamówienia, gwarancja i informacje dotyczące napraw· Do pobrania - Sterowniki· Materiały źródłowe - Dokumentacja drukarki i dane techniczne produktu <p>Dostęp do witryny internetowej Pomocy Dell na support.dell.com. Wybierz swój region na stronie pomocy i podaj wymagane informacje, aby uzyskać dostęp do narzędzi pomocy i do informacji.</p>
--	---

[Wróć do strony ze spisem treści](#)

[Wróć do strony ze spisem treści](#)

O drukarce

- [Panel operatora](#)
- [Ochrona drukarki](#)

Poniższe ilustracje przedstawiają standardową drukarkę Dell Color Laser Printer 1320c.

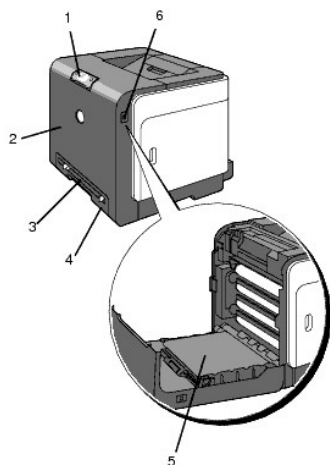

1	Panel operatora	4	Podajnik 1
2	Przednia pokrywa	5	Zespół pasów
3	Podajnik pojedynczych arkuszy	6	Przycisk (po prawej stronie)

Zapewnij dostatecznie dużo miejsca, aby otworzyć podajnik drukarki, pokrywy i opcjonalne wyposażenie. Ważne jest także, aby przestrzeń wokół drukarki pozwalała na właściwą wentylację.

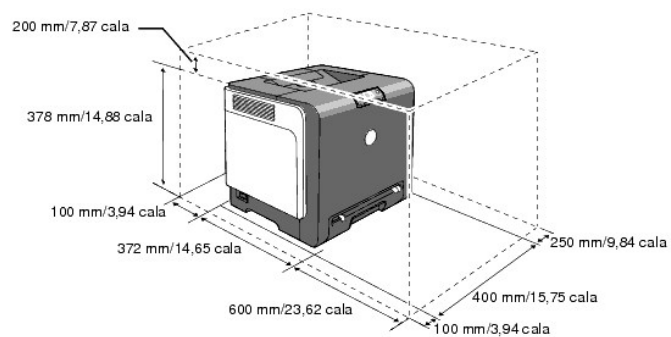

Panel operatora



Szczegółowe informacje o panelu operatora, zobacz "[Panel operatora](#)."

Ochrona drukarki

Aby chronić drukarkę przed kradzieżą, możesz użyć opcjonalnej blokady systemu Kensington.

Podłącz blokadę systemu Kensington do gniazda bezpieczeństwa drukarki.

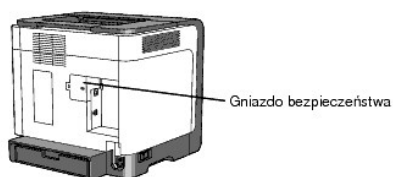

Szczegółowe informacje, zobacz instrukcję obsługi dostarczoną razem z blokadą systemu Kensington.

[Wróć do strony ze spisem treści](#)

[Wróć do strony ze spisem treści](#)

Instalacja kartridżów toneru i zespołu PHD (głowica drukująca)

• [Instalowanie kartridżów toneru](#)

• [Instalacja Zespołu PHD \(Głowica drukująca\)](#)

⚠ OSTRZEŻENIE: Przed wykonaniem poniższych procedur przeczytaj instrukcje bezpieczeństwa w *Przewodniku z informacjami o produkcie* i postępuj zgodnie z nimi.

➡ **UWAGA:** Aby ochronić bębny kartridżów toneru przed jasnym światłem, zamknij przednią pokrywę najdalej po trzech minutach. Jeżeli przednia pokrywa pozostaje otwarta dłużej niż trzy minuty, jakość druku może się pogorszyć.

➡ **UWAGA:** Uważaj, aby nic nie dotykało ani nie zadrapało powierzchni (czarnej powłoki) zespołu pasów. Zadrapania, zabrudzenia lub tłuste lady po dotknięciu dłonią na powłoce zespołu pasów mogą wpłynąć na jakość druku.

Instalowanie kartridżów toneru

1. Otwórz boczną pokrywę.

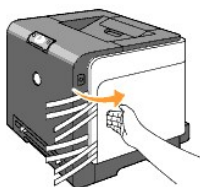

2. Wyciągnij do końca i usuń cztery tamy.

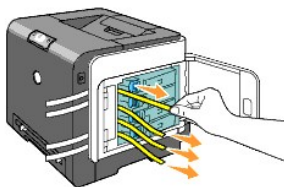

3. Nacinij i przesunь niebieskie zatrzaski czterech kartridżów toneru na pozycję blokady.

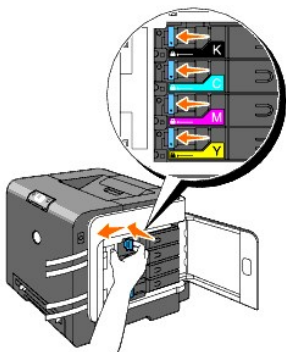

4. Zamknij boczną pokrywę.



Instalacja Zespołu PHD (Głowica drukująca)

1. Nacinić przycisk (po prawej stronie) i otworzyć przednią pokrywę.

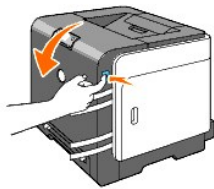

2. Przekręć cztery dźwignie blokady PHD w lewo, aby odblokować zespół.

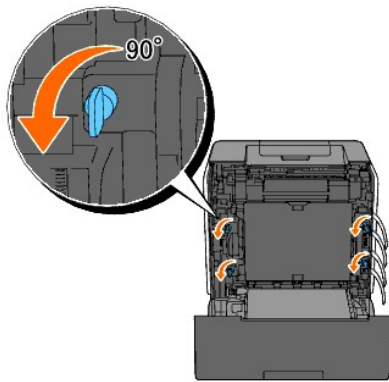

➔ **UWAGA:** Nie dotykaj zespołu pasów.

3. Wyciągnij zespół PHD z drukarki.

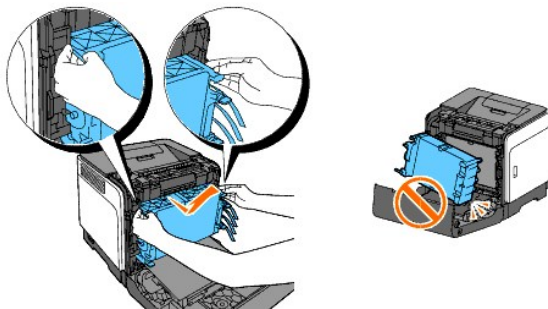

➔ **UWAGA:** Nie zdejmuj ochroniacza z PHD.

4. Wyciągnij do końca i usuń cztery żółte tamy z zespołu PHD.

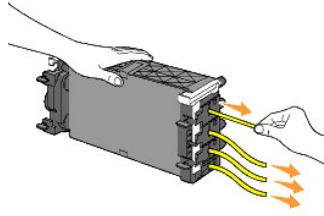

5. Użyj małych szarych uchwytów, aby całkowicie włożyć zespół PHD z powrotem do drukarki.

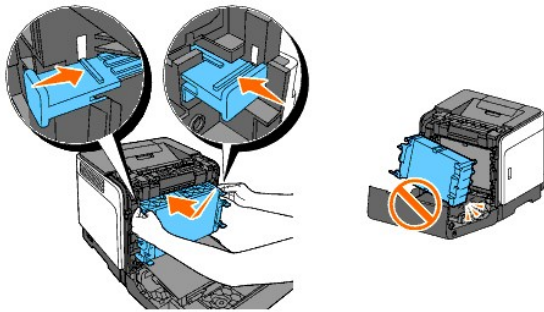

6. Przekręć cztery dźwignie blokady PHD w prawo, aby zablokować PHD, po czym zdejmij ochroniacz.

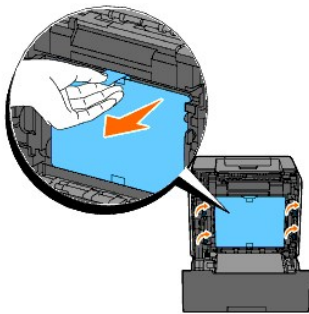

7. Zamknij przednią pokrywę.



[Wróć do strony ze spisem treści](#)

[Wróć do strony ze spisem treści](#)

Podłączanie drukarki

- [Wybór odpowiedniego kabla](#)
- [Podłączenie drukarki bezpośrednio do komputera](#)
- [Włącz drukarkę](#)
- [Podłączenie drukarki do sieci](#)
- [Używanie przycisku resetowania](#)

Wybór odpowiedniego kabla



Kabel połączeniowy drukarki Dell Color Laser Printer 1320c powinien spełniać następujące warunki:

Rodzaj połączenia	Specyfikacja połączenia
USB	USB 2.0
Ethernet*	10 Base-T/100 Base-TX

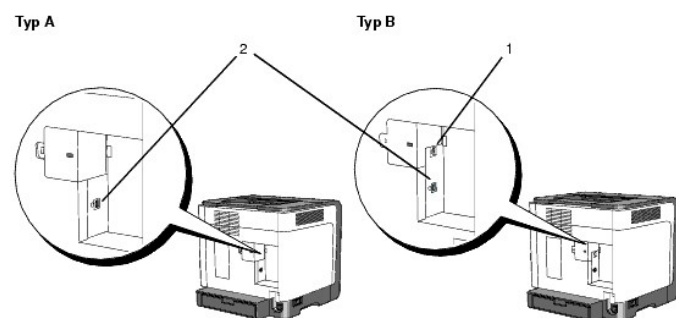
* Jeśli drukarka jest typu A, w celu podłączenia kabla sieci Ethernet wymagana jest dodatkowa karta sieciowa dla drukarek Dell 1320c.



WSKAZÓWKA: Standardowo można używać własnej sieci, o ile drukarka jest typu B, jak to pokazano na rysunku.

1	Port Ethernet	
2	Port USB	

Podłączenie drukarki bezpośrednio do komputera

Lokalna drukarka to drukarka podłączona do komputera kablem USB. Jeżeli drukarka jest podłączona do sieci, a nie do komputera, pomiń tę sekcję i przejdź do ["Podłączenie drukarki do sieci"](#).

Połączenia USB są obsługiwane w systemach Microsoft® Windows® 2000, Windows XP, Windows XP 64-bit Edition, Windows Server® 2003, Windows Server 2008, Windows Vista® i Windows Vista 64-bit Edition. Należy sprawdzić w dokumentacji systemu operacyjnego danego komputera, czy obsługuje on połączenia USB.

Aby podłączyć drukarkę do komputera:

1. Upewnij się, że drukarka, komputer i wszystkie inne podłączone urządzenia są **wyłączone i odłączone**.
2. Podłącz drukarkę do komputera za pomocą kabla USB.

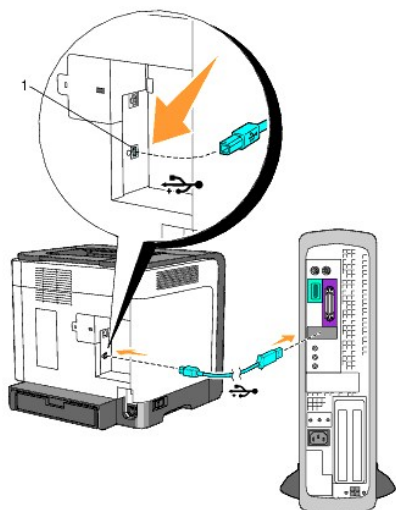

1 Port USB

Port USB wymaga kabla USB. Pamiętaj, aby symbol USB na kablu odpowiadał symbolowi USB na drukarce.

Podłącz drugi koniec kabla do portu USB z tyłu komputera. Kabla USB nie podłączaj do USB na klawiaturze.

Włącz drukarkę

1. Podłącz kabel zasilania do drukarki i **włóż** wtyczkę do gniazdka ściennego.

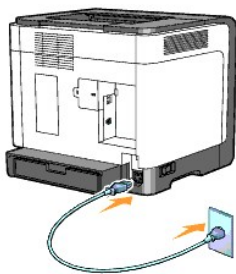

- ⚠ **OSTRZEŻENIE:** Nie używaj przedłużaczy ani listw zasilających.
- ⚠ **OSTRZEŻENIE:** Drukarka nie powinna być podłączona do systemu UPS.

2. Włącz komputer i drukarkę. Gdy użyjesz kabla USB, sterownik USB zostanie automatycznie zainstalowany.
-

Podłączenie drukarki do sieci

Aby podłączyć drukarkę do sieci

WSKAZÓWKA: Jeśli drukarka jest typu A, w celu podłączenia kabla sieci Ethernet wymagana jest dodatkowa karta sieciowa dla drukarek Dell 1320c. W takim przypadku wykonaj czynności określone poniżej w krokach od 2 do 3. W innym wypadku przejdź do kroku 4.

1. Upewnij się, że drukarka, komputer i wszystkie inne podłączone urządzenia są wyłączone i odłączone.
2. Zdejmij pokrywę sieci.

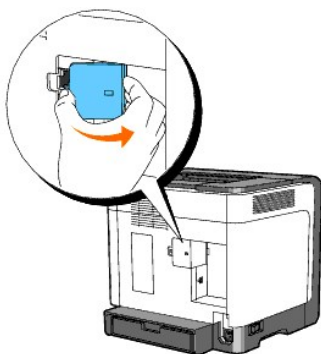

3. Włóż kartę sieciową dla Dell 1320c

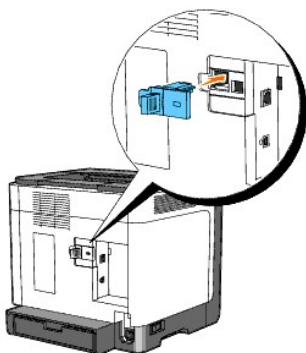

4. Podłącz drukarkę do sieci za pomocą kabla Ethernet.

Typ A

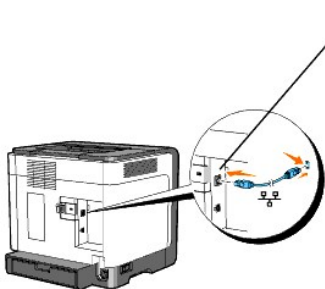

Typ B

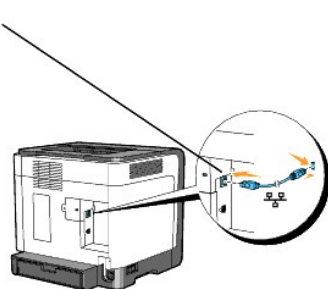

1 Port Ethernet

Aby podłączyć drukarkę do sieci, podłącz jeden koniec kabla Ethernet do portu Ethernet z tyłu drukarki, a drugi do gniazda LAN lub do koncentratora.

Włącz drukarkę

1. Podłącz jeden koniec kabla zasilania do gniazda z tyłu drukarki, a drugi do prawidłowo uziemionego gniazdka ściennego.

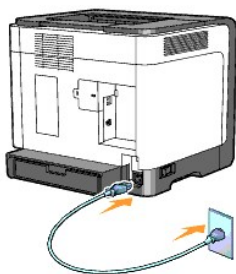

- OSTRZEŻENIE:** Nie używaj przedłużaczy ani listw zasilających.
- OSTRZEŻENIE:** Drukarka nie powinna być podłączona do systemu UPS.

2. Włącz komputer i drukarkę.

WSKAZÓWKA: Jeśli drukarka jest typu A, zapali się dioda LED karty sieciowej dla drukarki Dell 1320c.

Wydrukuj i sprawdź stronę konfiguracji drukarki

Wydrukuj stronę konfiguracji drukarki.

Gdy zapalony zostanie wskaźnik gotowości/danych (oznaczający stan gotowości), naciśnij i przytrzymaj przycisk Kontynuuj na panelu operatora drukarki, aż wskaźnik gotowości/danych zacznie migać.

Funkcje zaawansowane

WSKAZÓWKA: W kolejnych sekcjach zostały opisane funkcje zaawansowane, z których powinien korzystać wyłącznie administrator systemu. Na ich potrzeby zakłada się, że zainstalowano już na komputerze oprogramowanie do kolorowej drukarki laserowej firmy Dell.

1. Kliknij **Start** → **Wszystkie programy** → **Drukarki Dell** → **Dodatkowe oprogramowanie Color Laser** → **Konsola monitora statusu**.
Otworzy się okno dialogowe **Drukarka Wybieranie**.
2. Kliknij **Dell Color Laser 1320c** na liście nazwy drukarki.
Otworzy się okno programu wywołującego **Dell Color Laser 1320c Launcher**.
3. Kliknij przycisk **Okno narzędziowe**.
Otworzy się **Okno narzędziowe**.
Można także uruchomić Okno narzędziowe z ikony drukarki na pasku zadań.
4. Kliknij zakładkę **Raport ustawień drukarki**.
5. Wybierz **Raporty** z listy po lewej stronie tej strony.
Strona Raporty zostanie wyświetlona.

Nadaj adres IP

Adres IP jest unikalnym numerem, składającym się z czterech części oddzielonych kropkami i może zawierać maksymalnie trzy cyfry w każdej części, na przykład 111.222.33.44.

Nadanie adresu IP, który już jest w użyciu może spowodować problemy z pracą w sieci.

WSKAZÓWKA: Nadanie adresu IP jest uważane za zaawansowaną funkcję i jest zwykle wykonywane przez administratora systemu.

1. Kliknij **Start** → **Wszystkie programy** → **Drukarki Dell** → **Dodatkowe oprogramowanie Color Laser** → **Konsola monitora statusu**.
Otworzy się okno dialogowe **Drukarka Wybieranie**.
2. Kliknij **Dell Color Laser 1320c** na liście nazwy drukarki.
Otworzy się okno programu wywołującego **Dell Color Laser 1320c Launcher**.
3. Kliknij przycisk **Okno narzędziowe**.
Otworzy się **Okno narzędziowe**.
Można także uruchomić Okno narzędziowe z ikony drukarki na pasku zadań.
4. Kliknij zakładkę **Konserwacja drukarki**.
5. Wybierz **Ustawienia TCP/IP** z listy po lewej stronie tej strony.
Wyświetlona zostanie strona **Ustawienia TCP/IP**.

6. Wybierz tryb z Tryb adresu IP i wprowadź wartości dla Adres IP, Maska podsieci i Adres IP Bramki.
7. Naciśnij przycisk **Zastosuj nowe ustawienia**, aby zaczęły działać.

Możesz także nadać adres IP drukarce podczas instalacji sterowników drukarki za pomocą instalatora. Gdy używasz funkcji **Instalacja sieciowa**, możesz zmienić adres IP z 0.0.0.0 na żądany adres IP w oknie wyboru drukarki.

Zweryfikuj Ustawienia IP

1. Wydrukuj kolejną stronę konfiguracji drukarki.
2. Sprawdź pod nagłówkiem **TCP/IP** na stronie konfiguracji drukarki, aby upewnić się, że adres IP, maska podsieci i bramka są zgodne z oczekiwanymi.

lub

Użyj narzędzia PING na drukarce i sprawdź, czy odpowiada. Na przykład, w wierszu poleceń na komputerze sieciowym wpisz ping, a następnie adres IP nowej drukarki (na przykład 192.168.0.11):

```
ping 192.168.0.11
```

Jeżeli drukarka jest aktywna w sieci, otrzymasz odpowiedź.

Używanie przycisku resetowania

Drukarka jest wyposażona w wykrywacz **upływu prądu**, który **zapobiega** porażeniom elektrycznym lub pożarom na skutek **upływu prądu**, dzięki automatycznemu odcięciu **obwodów wewnątrz** drukarki.

Gdy wykryty zostanie **upływ prądu**, przycisk resetowania zostanie **wyłączony**. W takim wypadku naciśnij przycisk resetowania, aby z powrotem **włączyć** drukarkę. Jeżeli przycisk resetowania zostanie ponownie **wyłączony** po jego naciśnięciu, skontaktuj się z Dell.

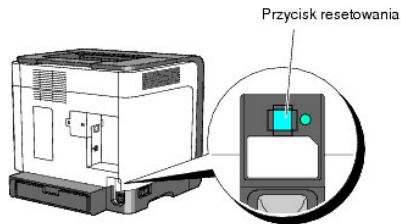

Sprawd co najmniej raz w miesiącu, czy działa wykrywacz **upływu prądu**, wykonując poniższe kroki:

1. **Włącz** drukarkę i naciśnij przycisk testowania.
 - 1 Jeżeli przycisk resetowania zostanie **wyłączony** i drukarka się **wyłączy**, wykrywacz **upływu prądu** działa prawidłowo. Naciśnij przycisk resetowania, aby z powrotem **włączyć** drukarkę.
 - 1 Jeżeli przycisk resetowania nie **wyłączy** się, skontaktuj się z Dell. Przestań używać drukarkę, gdy wykrywacz **upływu prądu** nie działa.

[Wróć do strony ze spisem treści](#)

[Wróć do strony ze spisem treści](#)

Dell Printer Configuration Web Tool

• [Używanie Dell Printer Configuration Web Tool](#)

WSKAZÓWKA: To narzędzie internetowe nie jest dostępne, jeżeli drukarka nie jest połączona kablem sieciowym.

Jedną z funkcji Dell Printer Configuration Web Tool jest Konfiguracja ostrzegania e-mail, która wysyła e-mail użytkownikowi lub głównemu operatorowi, gdy drukarce niezbędne są materiały eksploatacyjne lub interwencja.

Aby wypełniać raporty inwentaryzacyjne, wymagające numeru znacznika zasobów wszystkich drukarek w danym miejscu, użyj funkcji Informacji drukarki w Dell Printer Configuration Web Tool. Wystarczy wpisanie adresu IP każdej drukarki w sieci, aby wyświetlić numer znacznika zasobu.

Dell Color Laser 1320c
Adres IP: 172.31.0.15
Lokalizacja:
Osoba kontaktowa:

Status drukarki
Zadania drukarki
Ustawienia drukarki
Ustawienia serwera drukarki
Kopuj ustawienia drukarki
Wydajność drukarki
Informacje drukarki
Ostrzeżenie e-mail
Ustaw hasło
Pomoc on-line

Status drukarki | Wydarzenia drukarki | Informacje drukarki

Status drukarki - Odśwież

Cyjan kartridż Poziom ~ 100 %
Magenta kartridż Poziom ~ 80 %
Żółty kartridż Poziom ~ 100 %
Czarny kartridż Poziom ~ 100 %

Podajniki papieru:	Status:	Objętość:	Rozmiar:
Podajnik pojedynczych arkuszy (Ręczny)	Dodaj papier	1 arkusze	--
Podajnik 1	OK	250 arkusze	--

Zamów materiały eksploatacyjne z: www.dell.com/supplies

Funkcja Dell Printer Configuration Web Tool umożliwia także zmianę ustawień drukarki i ledzenie trendów w wykorzystaniu drukarek. Jeżeli jesteś administratorem sieci, możesz bez trudu skopiować ustawienia drukarki na inną drukarkę lub na wszystkie w sieci, korzystając z przeglądarki internetowej.

Aby uruchomić Dell Printer Configuration Web Tool, wpisz adres IP drukarki sieciowej do przeglądarki internetowej.

Jeżeli nie znasz adresu IP drukarki, wydrukuj stronę ustawień drukarki, która zawiera adres IP:

1. Kliknij **Start** → **Wszystkie programy** → **Drukarki Dell** → **Dodatkowe oprogramowanie Color Laser** → **Konsola monitora statusu**.
Otworzy się okno dialogowe **Drukarka Wybieranie**.

2. Kliknij **Dell Color Laser 1320c** na liście nazwy drukarki.
Otworzy się okno programu wywołującego **Dell Color Laser 1320c Launcher**.
3. Kliknij przycisk **Okno narzędziowe**.
Otworzy się **Okno narzędziowe**.
Można także uruchomić **Okno narzędziowe** z ikony drukarki na pasku zadań.
4. Kliknij zakładkę **Konserwacja drukarki**.
5. Wybierz EWS (Wbudowany serwer WWW lub Dell Printer Configuration Web Tool) z listy po lewej stronie tej strony.
Strona EWS zostanie wyświetlona.
6. Naciśnij przycisk **Ustawienia serwera drukarki**.
Strona ustawień drukarki zostanie wydrukowana.

Jeżeli adresem IP jest 0.0.0.0 (ustawienie fabryczne), adres IP nie został przyznany. Aby wyznaczyć go dla drukarki, zobacz "[Nadaj adres IP](#)".

Stosuj **Dell Printer Configuration Web Tool** do:

Status drukarki

Używaj menu **Statusu drukarki**, aby natychmiast otrzymać informacje dotyczące statusu materiałów eksploatacyjnych drukarki. Gdy kartridż toneru jest bliski wyczerpania, kliknij link zamówienia materiałów eksploatacyjnych na pierwszej stronie, aby zamówić dodatkowe kartridże toneru.

Zadania drukarki

Używaj menu **Zadania drukarki**, aby sprawdzić informacje na stronie **Lista zadań** i na stronie **Zadania zakończone**. Na tych stronach znajdują się szczegółowe informacje statusu, dotyczące każdego protokołu lub zadań druku.

Ustawienia drukarki

Używaj menu **Ustawienia drukarki**, aby zmienić ustawienia drukarki i sprawdzić zdalnie ustawienia w Okno narzędziowe.

Ustawienia serwera drukarki

Używając menu **Ustawienia serwera drukarki** można zmienić rodzaj interfejsu drukarki oraz warunki niezbędne dla komunikacji.

Kopiuj ustawienia drukarki

Używaj menu **Kopiuj ustawienia drukarki**, aby skopiować ustawienia drukarki na inną drukarkę lub drukarki w sieci, wpisując adres IP każdej z drukarek.

 **WSKAZÓWKA:** Aby używać tej funkcji, konieczne jest zalogowanie się jako administrator.

Wydajność drukarki

Używaj opcji **Wydajność drukarki**, aby sprawdzać korzystanie z drukarek, na przykład zużycie papieru i rodzaje zadań, oraz aby wprowadzać limity dotyczące korzystania z trybu koloru przez użytkowników oraz ilości stron, które mogą wydrukować.

Informacje drukarki

Używaj menu **Informacje drukarki**, aby otrzymywać informacje dotyczące wzywania serwisu, raportów inwentaryzacyjnych, statusu bieżącej pamięci i poziomu kodów motoru.

Ostrzeżenie e-mail

Używaj menu **Ostrzeżenie e-mail**, aby otrzymać e-mail, gdy drukarka wymaga materiałów eksploatacyjnych lub interwencji. Wpisz swoją nazwę lub nazwę głównego operatora w oknie listy e-mail, aby otrzymywać zawiadomienia.

Ustaw hasło

Używaj menu **Ustaw hasło**, aby zablokować hasłem Dell Printer Configuration Web Tool i uniemożliwić niezamierzone zmiany w ustawieniach wybranej drukarki przez innych użytkowników.

 **WSKAZÓWKA:** Aby używać tej funkcji, konieczne jest zalogowanie się jako administrator.

Pomoc on-line

Kliknij **Pomoc on-line**, aby odwiedzić witrynę pomocy on-line Dell i przeczytać *Przewodnik Użytkownika* znajdujący się na tej stronie, w celu zweryfikowania skonfigurowanych ustawień.

Zamów materiały eksploatacyjne z:

www.dell.com/supplies

Kontakt z biurem obsługi Klienta Dell:

support.dell.com

Używanie Dell Printer Configuration Web Tool

Pamiętaj o włączeniu JavaScript w przeglądarce przed użyciem **Dell Printer Configuration Web Tool**

Ustawienia rodowiska przeglądarki internetowej

Dell zaleca konfigurację ustawień rodowiska przeglądarek internetowych przed rozpoczęciem używania Dell Printer Configuration Web Tool.

 **WSKAZÓWKA:** Strony Dell Printer Configuration Web Tool mogą zostać wyświetlone jako nieczytelne, jeżeli strony te zostały skonfigurowane w innym języku przy użyciu przeglądarki.

Dla Internet Explorer® 6.0 lub Internet Explorer 7.0:

Ustawienie języka wyświetlenia

1. Wybierz **Opcje internetowe** z menu **Narzędzia** na pasku menu.
2. Wybierz **Języki** na zakładce **Ogólne**.
3. Określ język wyświetlenia w kolejności preferencji na liście **Język w kolejności preferencji**.

Na przykład:
Włoski (Włochy) [it]
Hiszpański (tradycyjny) [es]
Niemiecki (Niemcy) [de]
Francuski (Francja) [fr]
Angielski [en] lub Angielski (Stany Zjednoczone) [en-us]

Ustawienie adresu IP drukarki na Non-Proxy

1. Wybierz **Opcje internetowe** z menu **Narzędzia**.
2. Wybierz **Serwer proxy** w **Ustawienia sieci LAN** na zakładce **Połączenia**.
3. Wykonaj jedną z następujących czynności:
 1. Usuń zaznaczenie pola wyboru **Użyj serwera proxy dla sieci LAN**.
 1. Kliknij **Zaawansowane** i określ adres IP drukarki w polu **Nie używaj serwera proxy do adresów zaczynających się od** pod **Wyjątki**.

Po ustawieniu języka i proxy, wpisz <http://*nnn.nnn.nnn*/> (adres IP drukarki) w polu wpisywania URL przeglądarki, aby włączyć **Dell Printer Configuration Web Tool**.

Dla Firefox 1.5 lub nowszego:

Ustawienie języka wyświetlenia

1. Wybierz **Opcje** z menu **Narzędzia**.

2. Kliknij **Zaawansowane**.
3. Kliknij **Edytuj języki** na zakładce **Ogólne**.
4. Określ język wyświetlenia w kolejności preferencji na liście **Języki w preferowanej kolejności**.

Na przykład:

Angielski [en] lub Angielski/Stany Zjednoczone [en-us]
 Włoski [it]
 Hiszpański [es]
 Niemiecki [de]
 Francuski [fr]
 Holenderski [nl]
 Norweski [no]
 Szwedzki [sv]

Ustawienie adresu IP drukarki na Non-Proxy

1. Wybierz **Opcje** z menu **Narzędzia**.
2. Kliknij **Ogólne** w oknie dialogowym **Opcje**.
3. Kliknij **Ustawienia połączenia**.
4. Wykonaj jedną z następujących czynności:
 1. Wybierz pole wyboru **Bezpośrednie połączenie z Internetem**.
 1. Wybierz pole wyboru **Automatycznie wykrój ustawienia serwerów proxy dla tej sieci**.
 1. Wybierz pole wyboru **Ręczna konfiguracja serwerów proxy**, następnie wpisz adres IP drukarki w polu edycji **Nie używaj proxy dla**.
 1. Wybierz pole wyboru **Adres URL automatycznej konfiguracji**.

Po ustawieniu języka i proxy, wpisz <http://nnn.nnn.nnn/> (adres IP drukarki) w polu wpisywania URL przeglądarki, aby włączyć **Dell Printer Configuration Web Tool**.

Format wyświetlenia strony

Układ strony składa się z trzech części opisanych poniżej:

Górna ramka

Na górze każdej strony znajduje się Górna ramka. Gdy włączone jest **Dell Printer Configuration Web Tool**, w Górnej ramce na każdej stronie wyświetlony jest bieżący status i dane techniczne drukarki.

Następujące pozycje są wyświetlane w Górnej ramce.

Dell Color Laser 1320c	Wyświetla nazwę handlową drukarki.
Adres IP	Wyświetla adres IP drukarki.
Lokalizacja	Wyświetla lokalizację drukarki. Lokalizacja może zostać zmieniona w Podstawowe informacje na stronie Ustawienia serwera drukarki .
Osoba kontaktowa	Wyświetla nazwę administratora drukarki. Nazwa może zostać zmieniona w Podstawowe informacje na stronie Ustawienia serwera drukarki .
Konsola drukarki	Wyświetla status ustawień i wskaźników drukarki i automatycznie go odwieża w nastawionym przedziale czasowym. Interwał może zostać zmieniony w Podstawowe informacje na stronie Ustawienia serwera drukarki .
Pomoc	Linki do strony internetowej Dell. Zobacz <i>Przewodnik Użytkownika</i> w witrynie Dell pomocy on-line, support.dell.com , aby otrzymać pomoc dotyczącą tego produktu.
Bitmapa drukarki	Pokazuje bitmapę drukarki. Menu Status drukarki pojawi się w Prawej ramce po kliknięciu bitmapy.

Lewa ramka

Po lewej stronie każdej strony znajduje się Lewa ramka. Tytuły menu wyświetlane w Lewej ramce są linkami do odpowiednich menu i stron. Można przejść do odpowiedniej strony, klikając ich litery.

Następujące menu są wyświetlane w Lewej ramce.

Status drukarki	Jest linkiem do menu Status drukarki .
Zadania drukarki	Jest linkiem do menu Zadania drukarki .
Ustawienia drukarki	Jest linkiem do menu Raport ustawień drukarki .
Ustawienia serwera drukarki	Jest linkiem do menu Raporty serwera drukarki .
Kopiuj ustawienia drukarki	Jest linkiem do menu Kopiuj ustawienia drukarki .
Wydajność drukarki	Jest linkiem do menu Wydajność drukarki .
Informacje drukarki	Jest linkiem do menu Status drukarki .
Ostrzeganie e-mail	Jest linkiem do menu Ustawienia serwera drukarki .
Ustaw hasło	Jest linkiem do menu Inne właściwości .
Pomoc on-line	Linki do witryny pomocy on-line Dell. Zobacz <i>Przewodnik Użytkownika</i> na tej stronie.
Zamów materiały eksploatacyjne z:	Linki do strony internetowej Dell.
Kontakt z biurem obsługi Klienta Dell:	Linki do strony pomocy on-line Dell web address: support.dell.com/

Prawa ramka

Po prawej stronie każdej strony znajduje się Prawa ramka. Zawartość Prawej ramki odpowiada menu, wybranemu w Lewej ramce. Szczegółowe informacje o pozycjach wyświetlanych w Prawej ramce, zobacz "[Szczegóły pozycji menu](#)".

Przyciski na Prawej ramce

Przycisk Odwieź	Otrzymuje bieżącą konfigurację drukarki i aktualizuje najnowsze informacje w Prawej ramce.
Przycisk Zastosuj nowe ustawienia	Dostarcza do drukarki nowe ustawienia, wykonane przez Dell Printer Configuration Web Tool . Stare ustawienia drukarki zostaną zastąpione przez nowe ustawienia.
Przycisk Zrestartuj drukarkę, aby zastosować nowe ustawienia	Dostarcza do drukarki nowe ustawienia, wykonane przez Dell Printer Configuration Web Tool i ponownie uruchamia drukarkę. Stare ustawienia drukarki zostaną zastąpione przez nowe ustawienia.
Przycisk Przywróć ustawienia	Przywraca stare ustawienia, sprzed wykonanych zmian. Nowe ustawienia nie będą dostarczone do drukarki.

Zmiana ustawień różnych pozycji menu

Niektóre menu pozwalają na zmianę ustawień drukarki przez **Dell Printer Configuration Web Tool**. Gdy chcesz uzyskać dostęp do tych menu, na ekranie pojawi się okno dialogowe uwierzytelnienia. Wpisz nazwę użytkownika i hasło administratora drukarki, postępując zgodnie ze znakami zachęty w oknie dialogowym.

Domylną nazwą użytkownika jest **admin**, a domylne hasło jest pozostawione puste (NULL). Na stronie **Ustaw hasło** w menu **Ustawienia serwera drukarki** można zmienić tylko hasło. Nazwy użytkownika nie można zmienić. Więcej informacji, zobacz "[Ustaw hasło](#)".

Szczegóły pozycji menu

Status drukarki		Status drukarki
		Wydarzenia drukarki
		Informacje drukarki
Zadania drukarki		Lista zadań
		Zadania zakończone
Ustawienia drukarki	Raport ustawień drukarki	Ustawienia menu
		Raporty
	Ustawienia drukarki	Ustawienia systemu
	Konserwacja drukarki	Gramatura papieru
		Nastaw BTR (Odchylenie wałka transferowego)
		Nastaw nagrzewnice
		Automatyczne nastawienie rejestracji

		Nastawienia rejestracji kolorów
		Nastaw wysokość
		Przywróć domylne
		Nie-Dell toner
		Inicjalizuj PrintMeter
		Niestandardowe nastawienie linku sieciowego
Ustawienia serwera drukarki	Raporty serwera drukarki	Strona konfiguracji serwera drukarki
		Strona konfiguracji ostrzegania e-mail
	Ustawienia serwera drukarki	Podstawowe informacje
		Ustawienia portu
		TCP/IP
		Ostrzeganie e-mail
		SNMP (Protokół SNMP)
		Inne właściwości
		Ustaw hasło
		Resetuj serwer druku
Kopiuj ustawienia drukarki		Kopiuj ustawienia drukarki
		Kopiuj raport ustawień drukarki
Wydajność drukarki		Wydajność drukarki
		Dell ColorTrack

Status drukarki

Użyj menu **Status drukarki**, aby sprawdzić status materiałów eksploatacyjnych, osprzęt i dane techniczne drukarki.

W menu **Status drukarki** wyświetlane są następujące strony.

Status drukarki

Cel:

Sprawdzić status pozostałych materiałów eksploatacyjnych i podajników.

Wartoci:

Poziom kartridża cyjan		Wyświetla, ile procent toneru pozostało w każdym kartridżu toneru. Gdy kartridż jest pusty, pojawia się komunikat. Tekst <i>Kartridż druku</i> jest linkiem do witryny internetowej Materiałów eksploatacyjnych do drukarki Dell, www.dell.com/supplies .	
Poziom kartridża magenta			
Poziom żółtego kartridża			
Poziom czarnego kartridża			
Podajniki papieru	Status	OK	Pokazuje, że w podajniku jest papier, ale jego ilość jest nieznana.
		Dodaj papier	Pokazuje, że w podajniku brak papieru.
	Objętość	Wyświetla maksymalną pojemność podajnika papieru.	
	Rozmiar	Niedostępne dla tej drukarki.	
Taca odbiorcza	Status	OK	Pokazuje, że taca jest dostępna.
		Objętość	Wyświetla maksymalną pojemność podajnika papieru.
Okładka	Status	Zamknięte	Pokazuje, że pokrywa jest zamknięta.
		Otwarte	Pokazuje, że pokrywa jest otwarta.
Rodzaj drukarki		Wyświetla rodzaj druku dla drukarki. Laser kolor jest normalnie wyświetlane.	
Prędkość druku		Wyświetla prędkość druku dla drukarki.	

Wydarzenia drukarki

Cel:

Gdy wystąpią błędy drukarki, na przykład *skończył się papier* lub *skończył się kartridż toneru*, szczegóły wszystkich ostrzeżeń lub wskazania błędów są wyświetlane na stronie **Wydarzenia drukarki**.

Wartoci:

Lokalizacja	Wyświetla lokalizację wystąpienia błędu drukarki.
Szczegóły	Wyświetla szczegóły błędu drukarki.

Informacje drukarki

Cel:

Aby zweryfikować szczegóły drukarki, na przykład konfiguracja osprzętu lub wersja oprogramowania. Stronę tę można także wyświetlić klikając **Informacje drukarki** w Lewej ramce.

Wartoci:

Numer znacznika serwisu Dell	Wyświetla numer znacznika serwisu Dell.	
Numer znacznika zasobu	Wyświetla numer znacznika zasobu drukarki.	
Numer seryjny drukarki	Wyświetla numer seryjny drukarki.	
Pojemność pamięci	Wyświetla pojemność pamięci.	
Prędkość procesora	Wyświetla prędkość przetwarzania.	
Poziomy rewizji drukarki	Wersja firmware'u	Wyświetla datę rewizji (poziom rewizji).
	Wersja sieciowego firmware'u	Wyświetla datę rewizji (poziom rewizji).

Zadania drukarki

Menu **Zadania drukarki** zawiera informacje na stronach **Lista zadań** i **Zadania zakończone**. Na tych stronach znajdują się szczegółowe informacje statusu, dotyczące każdego protokołu lub zadań druku.

Lista zadań

Cel:

Aby sprawdzić będące w toku zadania druku. Kliknij **Odwież**, aby aktualizować ekran.

Wartoci:

ID	Wyświetla ID zadania.
Nazwa zadania	Wyświetla nazwę pliku drukowanego zadania.
Własciciel	Wyświetla nazwę właściciela zadania.
Nazwa hosta	Wyświetla nazwę komputera hosta.
Status zadania	Wyświetla status drukowanego zadania.

I/F hosta	Wyświetla nazwę interfejsu hosta.
Podany czas zadania	Wyświetla datę dostarczenia zadania druku.

Zadania zakończone

Cel:

Aby sprawdzić zakończone zadania druku. Wyświetlone zostają maksymalnie 22 ostatnie zadania druku. Kliknij **Odwieź**, aby aktualizować ekran.

Wartoci:

ID	Wyświetla ID zadania.
Nazwa zadania	Wyświetla nazwę pliku zakończonego zadania druku.
Własciciel	Wyświetla nazwę właściciela zadania.
Nazwa hosta	Wyświetla nazwę komputera hosta.
Rezultat wyjciowy	Wyświetla status zakończonych zadań druku.
Liczba odbitek	Wyświetla liczbę stron w zadaniu druku.
Liczba arkuszy	Wyświetla liczbę arkuszy w zadaniu druku.
I/F hosta	Wyświetla nazwę interfejsu hosta.
Podany czas zadania	Wyświetla datę dostarczenia zadania druku.

Ustawienia drukarki

Używaj menu **Ustawienia drukarki** aby wyświetlić raport ustawień i konfigurować ustawienia drukarki.

Następujące strony z zakładkami są wyświetlane na górze Prawej ramki.

Raport ustawień drukarki

Zakładka **Raport ustawień drukarki** zawiera strony **Ustawienia menu** i **Raporty**.

Ustawienia menu

Cel:

Aby wyświetlić bieżące ustawienia drukarki.

Wartoci:

Ustawienia systemu	Tryb 1 timera oszczędzania energii	Wyświetla ilość czasu zanim drukarka po zakończeniu zadania druku wejdzie w tryb 1 timera oszczędzania energii.
	Tryb 2 timera oszczędzania energii	Wyświetla ilość czasu zanim drukarka po zakończeniu zadania druku wejdzie w tryb 2 timera oszczędzania energii.
	Dźwięk panelu sterowania	Wyświetla, czy drukarka wydaje dźwięk dla panelu.
	Dźwięk gotowości maszyny	Wyświetla, czy drukarka wydaje dźwięk, gdy maszyna jest gotowa.
	Dźwięk wykonania zadania	Wyświetla, czy drukarka wydaje dźwięk, gdy zadanie jest zakończone.
	Dźwięk uszkodzenia	Wyświetla, czy drukarka alarmuje dźwiękiem, gdy wystąpi błąd.
	Dźwięk ostrzeżenia	Wyświetla, czy drukarka alarmuje dźwiękiem, gdy wystąpi błąd.

	Dźwięk ostrzeżenia o braku papieru	Wyświetla, czy drukarka wydaje dźwięk, gdy skończy się papier.	
	Dźwięk ostrzeżenia o niskim poziomie toneru	Wyświetla, czy drukarka wydaje dźwięk, gdy toner jest mało.	
	Limit czasu	Wyświetla czas, który drukarka będzie oczekiwać na otrzymanie dodatkowych bajtów danych z komputera.	
	Język urządzenia	Wyświetla język używany dla Ostrzeżenia e-mail.	
	Druk z automatycznym rejestrem	Wyświetla, czy drukarka wytwarza rejestry automatycznie.	
Gramatura papieru	Zwykły	Lekki	Wyświetla gramaturę papieru w kategorii Lekki dla zwykłego papieru.
		Normalny*	Wyświetla gramaturę papieru w kategorii Normalny dla zwykłego papieru.
	Etykieta	Lekki	Wyświetla gramaturę papieru w kategorii Lekki dla etykiety.
		Normalny*	Wyświetla gramaturę papieru w kategorii Normalny dla etykiety.
Nastaw BTR	Zwykły	Wyświetla ustawienia napięcia wałka transferowego (-6-6) dla zwykłego papieru. Nastawieniem domylnym jest 0.	
	Zwykły gruby	Wyświetla ustawienia napięcia wałka transferowego (-6-6) dla zwykłego grubego papieru. Nastawieniem domylnym jest 0.	
	Okładki	Wyświetla ustawienia napięcia wałka transferowego (-6-6) dla papieru okładkowego. Nastawieniem domylnym jest 0.	
	Okładki grube	Wyświetla ustawienia napięcia wałka transferowego (-6-6) dla grubego papieru okładkowego. Nastawieniem domylnym jest 0.	
	Etykieta	Wyświetla ustawienia napięcia wałka transferowego (-6-6) dla etykiet. Nastawieniem domylnym jest 0.	
	Coated	Wyświetla ustawienia napięcia wałka transferowego (-6-6) dla papieru coated. Nastawieniem domylnym jest 0.	
	Coated gruby	Wyświetla ustawienia napięcia wałka transferowego (-6-6) dla grubego papieru coated. Nastawieniem domylnym jest 0.	
	Koperta	Wyświetla ustawienia napięcia wałka transferowego (-6-6) dla kopert. Nastawieniem domylnym jest 0.	
	Makulaturowy	Wyświetla ustawienia napięcia wałka transferowego (-6-6) dla papieru makulaturowego. Nastawieniem domylnym jest 0.	
	Coated JPN	Wyświetla ustawienia napięcia wałka transferowego (-6-6) dla japońskiego papieru coated. Nastawieniem domylnym jest 0.	
	Karta pocztowa JPN	Wyświetla ustawienia napięcia wałka transferowego (-6-6) dla japońskich kart pocztowych. Nastawieniem domylnym jest 0.	
	Nastaw nagrzewnicę	Zwykły	Wyświetla ustawienia temperatury nagrzewnicy (-2-2) dla zwykłego papieru. Nastawieniem domylnym jest 0.
Zwykły gruby		Wyświetla ustawienia temperatury nagrzewnicy (-2-2) dla grubego zwykłego papieru. Nastawieniem domylnym jest 0.	
Okładki		Wyświetla ustawienia temperatury nagrzewnicy (-2-2) dla papieru okładkowego. Nastawieniem domylnym jest 0.	
Okładki grube		Wyświetla ustawienia temperatury nagrzewnicy (-2-2) dla grubego papieru okładkowego. Nastawieniem domylnym jest 0.	
Etykieta		Wyświetla ustawienia temperatury nagrzewnicy (-2-2) dla etykiet. Nastawieniem domylnym jest 0.	
Coated		Wyświetla ustawienia temperatury nagrzewnicy (-2-2) dla papieru coated. Nastawieniem domylnym jest 0.	
Coated gruby		Wyświetla ustawienia temperatury nagrzewnicy (-2-2) dla grubego papieru coated. Nastawieniem domylnym jest 0.	
Koperta		Wyświetla ustawienia temperatury nagrzewnicy (-2-2) dla kopert. Nastawieniem domylnym jest 0.	
Makulaturowy		Wyświetla ustawienia temperatury nagrzewnicy (-2-2) dla papieru makulaturowego. Nastawieniem domylnym jest 0.	
Coated JPN		Wyświetla ustawienia temperatury nagrzewnicy (-2-2) dla japońskiego papieru coated. Nastawieniem domylnym jest 0.	
Karta pocztowa JPN		Wyświetla ustawienia temperatury nagrzewnicy (-2-2) dla japońskich kart pocztowych. Nastawieniem domylnym jest 0.	
Automatyczne nastawienie rejestracji		Automatyczne nastawienie rejestracji	Wyświetla, czy automatycznie nastawić rejestrację.
Nastaw wysokość	Nastaw wysokość	Wyświetla, czy nastawić wysokość lokalizacji, w której zainstalowana jest drukarka.	
Nie-Dell toner	Nie-Dell toner	Wyświetla, czy użyć zregenerowanego kartridża toner.	
Niestandardowe nastawienie linku sieciowego	Wybierz URL ponownego zamówienia	Regularny*	Wyświetla URL (accessories.us.dell.com/sna), na który można wejść z Zamów materiały eksploatacyjne z w lewej ramce.

Jakociowy Wyświetla URL (premier.dell.com), na który można wejść z **Zamów materiały eksploatacyjne** z w lewej ramce.

Raporty

Cel:

Aby drukować różne rodzaje raportów i list.

Wartoci:

Ustawienia drukarki	Kliknij przycisk Start , aby wydrukować stronę ustawień drukarki.
Ustawienia urządzenia	Kliknij przycisk Start , aby wydrukować stronę ustawień urządzeń.
Historia zadania	Kliknij przycisk Start , aby wydrukować raport historii zadania.
Historia błędów	Kliknij przycisk Start , aby wydrukować raport historii błędów.
Str test koloru	Kliknij przycisk Start , aby wydrukować stronę testu koloru.

Ustawienia drukarki

Zakładka **Ustawienia drukarki** zawiera stronę **Ustawienia systemu**.

Ustawienia systemu

Cel:

Aby skonfigurować podstawowe ustawienia drukarki.

Wartoci:

Tryb 1 timera oszczędzania energii	Wyświetla ilość czasu zanim drukarka po zakończeniu zadania druku wejdzie w tryb 1 timera oszczędzania energii.
Tryb 2 timera oszczędzania energii	Wyświetla ilość czasu zanim drukarka po zakończeniu zadania druku wejdzie w tryb 2 timera oszczędzania energii.
Dźwięk panelu sterowania	Wyświetla, czy drukarka wydaje dźwięk dla panelu.
Dźwięk gotowości maszyny	Wyświetla, czy drukarka wydaje dźwięk, gdy maszyna jest gotowa.
Dźwięk wykonania zadania	Wyświetla, czy drukarka wydaje dźwięk, gdy zadanie jest zakończone.
Dźwięk uszkodzenia	Wyświetla, czy drukarka alarmuje dźwiękiem, gdy wystąpi błąd.
Dźwięk ostrzeżenia	Określa, czy drukarka alarmuje dźwiękiem, gdy wystąpi błąd.
Dźwięk ostrzeżenia o braku papieru	Wyświetla, czy drukarka wydaje dźwięk, gdy skończył się papier.
Dźwięk ostrzeżenia o niskim poziomie toneru	Wyświetla, czy drukarka wydaje dźwięk, gdy toner jest mało.
Limit czasu	Określa czas, który drukarka będzie oczekiwać na otrzymanie dodatkowych bajtów danych z komputera. Gdy skończy się ten limit czasu, zadanie druku zostanie anulowane.
Język urządzenia	Określa język używany dla Ostrzegania e-mail.
Druk z automatycznym rejestrem	Określa, czy drukarka wytwarza rejestry automatycznie.

Konserwacja drukarki

Zakładka **Konserwacja drukarki** zawiera strony **Gramatura papieru**, **Nastaw BTR**, **Nastaw nagrzewnicę**, **Automatyczne nastawienie rejestracji**, **Nastawienie rejestracji kolorów**, **Nastaw wysokość**, **Przywróć domylnie**, **Nie-Dell toner**, **Inicjalizuj PrintMeter** i **Niestandardowe nastawienie linku sieciowego**.

Gramatura papieru

Cel:

Aby określić gramaturę papieru.

Wartoci:

Zwykły	Lekki	Nastawia gramaturę papieru w kategorii Lekki dla zwykłego papieru.
	Normalny	Nastawia gramaturę papieru w kategorii Normalny dla zwykłego papieru.
Etykieta	Lekki	Nastawia gramaturę papieru w kategorii Lekki dla etykiety.
	Normalny	Nastawia gramaturę papieru w kategorii Normalny dla etykiety.

Nastaw BTR

Cel:

Aby określić orientacyjne ustawienia napięcia dla wałka transferowego.

Wartoci:

Zwykły	Nastawia orientacyjne ustawienia napięcia wałka transferowego dla zwykłego papieru.
Zwykły gruby	Nastawia orientacyjne ustawienia napięcia wałka transferowego dla grubego zwykłego papieru.
Okładki	Nastawia orientacyjne ustawienia napięcia wałka transferowego dla papieru okładkowego.
Okładki grube	Nastawia orientacyjne ustawienia napięcia wałka transferowego dla grubego papieru okładkowego.
Etykieta	Nastawia orientacyjne ustawienia napięcia wałka transferowego dla etykiet.
Coated	Nastawia orientacyjne ustawienia napięcia wałka transferowego dla papieru coated.
Coated gruby	Nastawia orientacyjne ustawienia napięcia wałka transferowego dla grubego papieru coated.
Koperta	Nastawia orientacyjne ustawienia napięcia wałka transferowego dla kopert.
Makulaturowy	Nastawia orientacyjne ustawienia napięcia wałka transferowego dla papieru makulaturowego.
Coated JPN	Nastawia orientacyjne ustawienia napięcia wałka transferowego dla papieru coated JPN.
Karta pocztowa JPN	Nastawia orientacyjne ustawienia napięcia wałka transferowego dla japońskich kart pocztowych.

Nastaw nagrzewnicę

Cel:

Aby określić wartość ustawień temperatury dla nagrzewnicy.

Wartoci:

Zwykły	Nastawia ustawienia temperatury nagrzewnicy dla zwykłego papieru.
Zwykły gruby	Nastawia ustawienia temperatury nagrzewnicy dla grubego zwykłego papieru.
Okładki	Nastawia ustawienia temperatury nagrzewnicy dla papieru okładkowego.
Okładki grube	Nastawia ustawienia temperatury nagrzewnicy dla grubego papieru okładkowego.
Etykieta	Nastawia ustawienia temperatury nagrzewnicy dla etykiet.
Coated	Nastawia ustawienia temperatury nagrzewnicy dla papieru coated.
Coated gruby	Nastawia ustawienia temperatury nagrzewnicy dla grubego papieru coated.
Koperta	Nastawia ustawienia temperatury nagrzewnicy dla kopert.
Makulaturowy	Nastawia ustawienia temperatury nagrzewnicy dla papieru makulaturowego.
Coated JPN	Nastawia ustawienia temperatury nagrzewnicy dla japońskiego papieru coated.
Karta pocztowa JPN	Nastawia ustawienia temperatury nagrzewnicy dla japońskich kart pocztowych.

Automatyczne nastawienie rejestracji

Cel:

Określa, czy automatycznie nastawić rejestrację koloru.

Wartoci:

Automatyczne nastawienie rejestracji	Określa, czy automatycznie nastawić rejestrację koloru.
---	---

Nastawienia rejestracji kolorów

Cel:

Aby wydrukować wykres rejestracji kolorów i aby nastawić rejestrację kolorów za pomocą tego schematu.

Funkcja ta jest wymagana po instalacji drukarki lub po jej przeniesieniu w inne miejsce.

Wartoci:

Autokorekta		Kliknij Start , aby automatycznie nastawić rejestrację kolorów.
Wykres rej kolorów		Kliknij Start , aby wydrukować wykres rejestracji kolorów.
1 (Poprzeczne) - Wpisz numer	Żółty	Określa wartości dla poprzecznych znajdujących się na wykresie rejestracji kolorów.
	Magenta	
	Cyjan	
2 (Przetwarzaj) - Wpisz numer	Żółty	Określa wartości dla procesów, znajdujących się na wykresie rejestracji kolorów.
	Magenta	
	Cyjan	

Nastaw wysokość

Cel:

Aby nastawić wysokość lokalizacji, w której zainstalowana jest drukarka.

Wartoci:

0 metrów	Wybierz wartość zbliżoną do wysokości lokalizacji, w której zainstalowana jest drukarka.
1000 metrów	
2000 metrów	
3000 metrów	

Przywróć domylne

Cel:

Aby inicjalizować pamięć nieulotną (NVM). Po wykonaniu tej funkcji i ponownym uruchomieniu drukarki, wszystkie parametry menu zostają zresetowane do ich wartości domylnych.

Wartoci:

Przywróć domylne i restartuj drukarkę	Kliknij Start , aby inicjalizować pamięć nieulotną (NVM).
--	--

Nie-Dell toner

Cel:

Określa, czy użyć zregenerowany kartridż toneru, czy nie. Gdy to nastawienie jest włączone, możesz użyć kartridże toneru innych producentów.

Wartoci:

Nie-Dell toner	Unieważnia fabryczne nastawienie kartridża toneru. Używanie innych pojemników z tonerem niż tych marki Dell, może spowodować, że niektóre właściwości drukarki staną się nieużyteczne, a jakość druku będzie gorsza; obniża się niezawodność drukarki. Firma Dell poleca wyłącznie pojemniki z tonerem marki Dell dla drukarki. Firma Dell nie bierze odpowiedzialności za usterki, powstałe przez użycie akcesoriów, części lub komponentów, nie dostarczanych przez firmę Dell. Używanie "Kopiuł ustawienia drukarki" nie może być stosowane do innych drukarek.
-----------------------	---

Inicjalizuj PrintMeter

Cel:

Aby inicjalizować dane dla miernika druku. Po wykonaniu tej funkcji, aby automatycznie zrestartować drukarkę, wartość miernika zostanie zresetowana na 0.

Wartoci:

Inicjalizuj PrintMeter	Kliknij Start , aby inicjalizować miernik druku.
------------------------	---

Niestandardowe nastawienie linku sieciowego

Cel:

Aby skonfigurować link używany do zamawiania materiałów eksploatacyjnych.

Wartoci:

Wybierz URL ponownego zamówienia	Określa URL do Zamów materiały eksploatacyjne z: linki w lewej ramce.
Regularny	accessories.us.dell.com/sna
Jakociowy	premier.dell.com

Ustawienia serwera drukarki

Użyj menu **Ustawienia serwera drukarki** aby zmienić rodzaj interfejsu drukarki oraz warunki niezbędne dla komunikacji.

Następujące strony z zakładkami są wyświetlane na górze Prawej ramki.

Raporty serwera drukarki

Zakładka **Raporty serwera drukarki** zawiera **Strona konfiguracji serwera drukarki** i **Strona konfiguracji ostrzegania e-mail**.

Strona konfiguracji serwera drukarki

Cel:

Aby zweryfikować bieżące ustawienia protokołu TCP/IP (Transmission Control Protocol/Internet Protocol) i portów druku. Na tej stronie można jedynie weryfikować ustawienia pozycji. Aby zmienić ustawienia, przejdź do stron na zakładce **Ustawienia serwera drukarki**.

Wartoci:

Ethernet	Ustawienia Ethernet	Wyświetla bieżące ustawienia szybkości transmisji Ethernet i ustawienia duplex.
	Aktualne ustawienia Ethernet	Wyświetla bieżące ustawienia Ethernet.
	Adres MAC	Wyświetla adres MAC (Media Access Control) drukarki.
Ustawienia TCP/IP	Nazwa hosta	Wyświetla nazwę hosta.
	Tryb adresu IP	Wyświetla ustawienia dla adresu IP.
	Adres IP	Wyświetla adres IP drukarki.
	Maska podsieci	Wyświetla maskę podsieci.
	Adres IP Bramki	Wyświetla adres IP bramki.
DNS	Tryb DNS	Zaznacz pole wyboru, aby automatycznie otrzymać adres serwera DNS (Domain Name System) z serwera DHCP (Dynamic Host Configuration Protocol).
	Adres aktualnego serwera DNS	Wyświetla adres serwera DNS.
LPD (Line Printer)	Status portu	Wyświetla status portu.

Daemon)	Limit czasu połączenia	Wyświetla limit czasu połączenia.
Port9100	Status portu	Wyświetla status portu.
	Numer portu	Wyświetla numer portu.
	Limit czasu połączenia	Wyświetla limit czasu połączenia.
HTTP	Status portu	Wyświetla status portu HTTP (Hyper Text Transfer Protocol).
	Numer portu	Wyświetla numer portu HTTP.
	Połączenia jednoczesne	Wyświetla liczbę połączeń otrzymanych jednocześnie przez klienta.
	Limit czasu połączenia	Wyświetla limit czasu połączenia.
FTP	Status portu	Wyświetla status portu.
	Limit czasu połączenia	Wyświetla limit czasu połączenia.
Agent SNMP	Status portu	Wyświetla status portu.
	Powiadomienie Trap (IP) 1-3	Wyświetla status funkcji Powiadomienie Trap (IP) i adres IP.
	Trap błędów uwierzytelnienia	Wyświetla status Trap błędów uwierzytelnienia .
Filtr IP	Lista dostępu	Wyświetla listę adresów IP, które mają pozwolenie lub brak pozwolenia dostępu do drukarki.

Strona konfiguracji ostrzegania e-mail

Cel:

Aby weryfikować bieżące ustawienia SMTP/POP (Simple Mail Transfer Protocol/Post Office protocol), używane w funkcji e-mail i w funkcji ostrzegania e-mail. Na tej stronie można jedynie weryfikować ustawienia pozycji. Aby zmienić ustawienia, przejdź do stron na zakładce **Ustawienia serwera drukarki**.

Wartoci:

Ustawienia serwera e-mail	Status portu	Wyświetla status portu.	
	Główna bramka SMTP	Wyświetla główną bramkę SMTP (Simple Mail Transfer Protocol).	
	Numer portu SMTP	Wyświetla numer portu SMTP.	
	Uwierzytelnienie wysyłania e-mail	Wyświetla metodę uwierzytelnienia wychodzącej poczty e-mail.	
	Adres serwera POP3	Wyświetla adres serwera POP3 (Post Office protocol 3).	
	Numer portu POP3	Wyświetla numer portu POP3.	
	Adres odpowiedzi	Wyświetla adres IP serwerów połączonych protokołem SMTP, gdy nadchodzą dane.	
	Połączenie serwera SMTP	Wyświetla status połączenia serwera SMTP.	
Ustawienia ostrzegania e-mail	Lista 1 e-mail	Wyświetla dopuszczalne adresy e-mail dla funkcji ostrzegania e-mail, określone na Licie 1 e-mail.	
	Wybierz ostrzeżenie dla Listy 1	Ostrzeżenie o materiałach eksploatacyjnych	Wyświetla status i czy otrzymać ostrzeżenie e-mail o materiałach eksploatacyjnych.
		Ostrzeżenie o obsłudze papieru	Wyświetla status i czy otrzymać ostrzeżenie e-mail o obsłudze papieru.
		Serwis telefoniczny	Wyświetla status i czy otrzymać ostrzeżenie e-mail o wzywaniu serwisu.
	Lista 2 e-mail	Wyświetla dopuszczalne adresy e-mail dla funkcji ostrzegania e-mail, określone na Licie 2 e-mail.	
	Wybierz ostrzeżenie dla Listy 2	Ostrzeżenie o materiałach eksploatacyjnych	Wyświetla status i czy otrzymać ostrzeżenie e-mail o materiałach eksploatacyjnych.
		Ostrzeżenie o obsłudze papieru	Wyświetla status i czy otrzymać ostrzeżenie e-mail o obsłudze papieru.
Serwis telefoniczny		Wyświetla status i czy otrzymać ostrzeżenie e-mail o wzywaniu serwisu.	

Ustawienia serwera drukarki

Zakładka **Ustawienia serwera drukarki** zawiera strony **Podstawowe informacje**, **Ustawienia portu**, **TCP/IP**, **Ostrzeżenie e-mail** i **SNMP**.

Podstawowe informacje

Cel:

Aby skonfigurować podstawowe informacje drukarki.

Wartoci:

Ustawienia systemu	Nazwa drukarki		Określa nazwę drukarki o długości do 31 znaków alfanumerycznych.
	Lokalizacja		Określa lokalizację drukarki o długości do 63 znaków alfanumerycznych.
	Osoba kontaktowa		Określa nazwisko kontaktu, numer i inne informacje dotyczące administratora drukarki i centrum serwisu, używając do 63 znaków alfanumerycznych.
	Adres e-mail administratora		Określa adres kontaktowy administratora drukarki i centrum serwisu, używając do 63 znaków alfanumerycznych.
	Numer znacznika zasobu		Wpisz numer znacznika zasobu drukarki.
Ustawienia EWS	Autoodwieszanie	Włącz	Automatycznie odwieża zawartość stron wywietlenia statusu.
		Wyłącz	Nie odwieża automatycznie zawartoci stron wywietlenia statusu.
	Interwał autoodwieszania		Nastawia interwał automatycznego odwieszania zawartoci stron wywietlenia statusu, od 15 do 600 sekundy.

 **WSKAZÓWKA:** Funkcja autoodwieszania działa dla zawartoci Górnej ramki, strony **Status drukarki**, strony **Lista zadań** i strony **Zadania zakończone**.

Ustawienia portu

Cel:

Aby określić, czy aktywizować lub dezaktywizować porty druku i funkcje protokołu zarządzania.

Wartoci:

Ethernet	Ustawienia Ethernet	Automatyczne	Wykrywa automatycznie prędkość transmisji Ethernet i ustawienia duplex.
		10Base-T Half-Duplex	Wybiera 10Base-T Half-Duplex jako wartość domylną.
		10Base-T Full-Duplex	Wybiera 10Base-T Full-Duplex jako wartość domylną.
		100Base-TX Half-Duplex	Wybiera 100Base-TX Half-Duplex jako wartość domylną.
		100Base-TX Full-Duplex	Wybiera 100Base-TX Half-Duplex jako wartość domylną.
	Aktualne ustawienia Ethernet		Wyświetla bieżące ustawienia Ethernet.
Adres MAC		Wyświetla adres MAC drukarki.	
Status portu	LPD	Zaznacz pole wyboru, aby włączyć LPD.	
	Port9100	Zaznacz pole wyboru, aby włączyć Port9100.	
	FTP	Zaznacz pole wyboru, aby włączyć port FTP.	
	Ostrzeżenie e-mail	Zaznacz pole wyboru, aby włączyć funkcję Ostrzeżenie e-mail .	
	Agent SNMP	Zaznacz pole wyboru, aby włączyć SNMP (Simple Network Management Protocol). Można także skonfigurować protokół transmisji, który ma być używany. Jako protokół transmisji można wybrać UDP.	

 **WSKAZÓWKA:** Ustawienia na stronie **Ustawienia portu** będą ważne tylko po ponownym uruchomieniu drukarki. Gdy zmieniasz lub konfigurujesz ustawienia, kliknij przycisk **Zrestartuj drukarkę, aby zastosować nowe ustawienia**, aby zastosować nowe ustawienia.

TCP/IP

Cel:

Aby konfigurować adres IP, maskę podsieci i adres IP bramki dla drukarki.

Wartoci:

Ustawienia TCP/IP	Nazwa hosta	Określa nazwę hosta o długości do 47 znaków alfanumerycznych. Nazwa domylna pozostanie ważna, jeżeli nie wykonasz wpisu.	
	Tryb adresu IP	AutoIP	Automatycznie ustawia adres IP.
		DHCP	Używa DHCP, aby ustawić adres IP.
		BOOTP	Używa BOOTP (Bootstrap Protocol), aby ustawić adres IP.
		RARP	Używa RARP (Reverse Address Resolution Protocol), aby ustawić adres IP.
		Ustawiany ręcznie	Używa panelu sterowania lub Dell Printer Configuration Web Tool , aby ręcznie ustawić adres IP.
	Adres IP	Ustawia przyznany drukarce adres IP w formacie <i>nnn.nnn.nnn.nnn</i> , gdzie <i>nnn</i> jest zmienną pomiędzy 0 i 255. Zauważ, że wartości 127 i 224-254 nie są ważne dla pierwszych trzech cyfr.	
	Maska podsieci	Ustawia maskę podsieci w formacie <i>nnn.nnn.nnn.nnn</i> . Każda część <i>nnn.nnn.nnn.nnn</i> jest wartością pomiędzy 0 i 255. Zauważ, że 255.255.255.255 jest nieważne.	
Adres IP Bramki	Ustawia adres IP bramki w formacie <i>nnn.nnn.nnn.nnn</i> . Każda część <i>nnn.nnn.nnn.nnn</i> jest wartością pomiędzy 0 i 254. Zauważ, że wartości 127 i 224-254 nie są ważne dla pierwszych trzech cyfr.		
DNS	Tryb DNS	Zaznacz pole wyboru, aby automatycznie otrzymać adres serwera DNS z serwera DHCP.	
	Adres serwera DNS	Ustawia adres serwera DNS.	
	Nazwa domeny DNS	Określa nazwę domeny serwera nazwy domeny. Można użyć do 255 znaków alfanumerycznych, kropek i mylników. Podczas określenia więcej niż jednej nazwy domeny, oddziel je za pomocą przecinka lub rednika.	
LPD	Limit czasu połączenia	Nastawia limit czasu połączenia od 1 do 1000 sekundy.	
	Filtr IP	Aby wykonać ustawienia filtra IP, kliknij Filtr IP . Wyświetlona zostanie strona Filtr IP .	
Port9100	Numer portu	Ustawia numer portu od 9000 do 9999.	
	Limit czasu połączenia	Nastawia limit czasu połączenia pomiędzy 1 i 1000 sekundy.	
	Filtr IP	Aby wykonać ustawienia filtra IP, kliknij Filtr IP . Wyświetlona zostanie strona Filtr IP .	
HTTP	Numer portu	Ustawia numer portu do 80 lub od 8000 do 9999.	
	Połączenia jednoczesne	Wyświetla maksymalną liczbę połączeń otrzymanych jednocześnie przez klienta.	
	Limit czasu połączenia	Nastawia limit czasu połączenia od 1 do 255 sekund.	
FTP	Hasło	Ustawia czy wykonać aktywację lub dezaktywację hasła. Określa również wartość hasła do 7 znaków.	
	Limit czasu połączenia	Nastawia limit czasu połączenia od 1 do 1000 sekund.	

Ostrzeżenie e-mail

Cel:

Aby konfigurować szczegółowe ustawienia dla Ostrzeżenia e-mail. Stronę tę można także wyświetlić klikając **Ostrzeżenie e-mail** w Lewej ramce.

Wartoci:

Ustawienia serwera e-mail	Główna bramka SMTP	Ustawia główną bramkę SMTP.
---------------------------	---------------------------	-----------------------------

	Numer portu SMTP	Określa numer portu SMTP. Może to być 25 lub pomiędzy 5000 i 65535.	
	Uwierzytelnienie wysyłania e-mail	Określa metodę uwierzytelnienia wychodzącej poczty e-mail.	
	Logowanie użytkownika SMTP	Określa logowanie użytkownika SMTP. Można użyć do 63 znaków alfanumerycznych, kropek, mylników, podkreślników i symboli @. Podczas określenia więcej niż jednego adresu, oddziel je za pomocą przecinków.	
	Hasło logowania SMTP	Określa hasło dla konta SMTP, o długości do 31 znaków alfanumerycznych.	
	Adres serwera POP3* 1	Określa adres serwera POP3 w formacie adresu IP "aaa.bbb.ccc.ddd" lub jako nazwę hosta DNS o długości do 63 znaków.	
	Numer portu POP3* 1	Określa numer portu serwera POP3. Może to być 110 lub pomiędzy 5000 i 65535.	
	Nazwa użytkownika POP* 1	Określa nazwę użytkownika konta POP3. Można użyć do 63 znaków alfanumerycznych, kropek, mylników, podkreślników i symboli @. Podczas określenia więcej niż jednego adresu, oddziel je za pomocą przecinków.	
	Hasło użytkownika POP* 1	Określa hasło dla konta POP3, o długości do 31 znaków alfanumerycznych.	
	Adres odpowiedzi	Wyznacza adres odpowiedzi e-mail wysłany razem z każdym ostrzeżeniem e-mail.	
	Połączenie serwera SMTP	Wyświetla status połączenia serwera SMTP.	
Ustawienia ostrzeżenia e-mail	Lista 1 e-mail	Ustawia akceptowane adresy e-mail dla funkcji Ostrzeżenia e-mail, o długości do 255 znaków alfanumerycznych.	
	Wybierz ostrzeżenie dla Listy 1	Ostrzeżenie o materiałach eksploatacyjnych	Zaznacz pole wyboru, aby otrzymać ostrzeżenie e-mail o materiałach eksploatacyjnych.
		Ostrzeżenie o obsłudze papieru	Zaznacz pole wyboru, aby otrzymać ostrzeżenie e-mail o obsłudze papieru.
		Serwis telefoniczny	Zaznacz pole wyboru, aby otrzymać ostrzeżenie e-mail o wzywaniu serwisu.
	Lista 2 e-mail	Ustawia akceptowane adresy e-mail dla funkcji Ostrzeżenia e-mail, o długości do 255 znaków alfanumerycznych.	
	Wybierz ostrzeżenie dla Listy 2	Ostrzeżenie o materiałach eksploatacyjnych	Zaznacz pole wyboru, aby otrzymać ostrzeżenie e-mail o materiałach eksploatacyjnych.
Ostrzeżenie o obsłudze papieru		Zaznacz pole wyboru, aby otrzymać ostrzeżenie e-mail o obsłudze papieru.	
Serwis telefoniczny		Zaznacz pole wyboru, aby otrzymać ostrzeżenie e-mail o wzywaniu serwisu.	

*1 Dostępne, gdy wybrano POP przed SMTP dla uwierzytelnienia wysłanego e-mail.

SNMP

Cel:

Aby konfigurować szczegółowe ustawienia SNMP.

Wartoci:

Agent SNMP	Community Name (Tylko odczyt)* ¹	Określa community name (tylko odczyt) dostępu do danych, o długości do 31 znaków alfanumerycznych. Oryginalne ustawienie pozostanie ważne, jeżeli wpis nie zostanie dokonany. Znaki wpisane dla community name podczas poprzednich ustawień nie będą wyświetlane na ekranie. Domylna nazwa grupy do odczytu (read community) to public.
	Community Name (Odczyt/Zapis)* ¹	Określa community name (odczyt i zapis) dostępu do danych, o długości do 31 znaków alfanumerycznych. Oryginalne ustawienie pozostanie ważne, jeżeli wpis nie zostanie dokonany. Znaki wpisane dla community name podczas poprzednich ustawień nie będą wyświetlane na ekranie. Domylna nazwa grupy do odczytu/zapisu (Read/Write Community) to private.
	Community Name (Trap)* ¹	Określa community name używaną jako pułapka o długości do 31 znaków alfanumerycznych. Oryginalne ustawienia pozostaną ważne, jeżeli wpis nie zostanie dokonany. Znaki wpisane dla Community Name (Trap) podczas poprzednich ustawień nie będą wyświetlane na ekranie. Domylna nazwa Trap Community to " " (NULL).
	Powiadomienie Trap (IP) 1-3	Zaznacz pola wyboru, aby zawiadamiać o występowaniu pułapek. W tym wypadku podaj adres IP i gniazdo IP w formacie nnn.nnn.nnn.nnn:mmmm. Każda część "nnn" jest zmienną wartością pomiędzy 0 i 255. Zauważ, że wartości 127 i 224-254 nie są ważne tylko dla pierwszych trzech cyfr. Gniazdo IP mmmm jest zmienną wartością pomiędzy 0 i 65535.
	Trap błędów uwierzytelnienia	Zaznacz pole wyboru, aby zawiadamiać o pułapce błędu uwierzytelnienia.

*1 Wartość domylna każdej pozycji może zostać zmieniona za pomocą Dell Printer Configuration Web Tool.

Filtr IP

Cel:

Aby konfigurować szczegółowe ustawienia dla Filtr IP, używanego dla LPD i Port9100.

Wartoci:

Adres	Ustawia adres w polu adresu. Wpisz wartość liczbową pomiędzy 0 i 255 w każdym polu "aaa.bbb.ccc.ddd". Pamiętaj jednak, że 127 i 224-254 nie mogą być używane dla "aaa".	
Maska adresu	Ustawia maskę podsieci w polu maski. Wpisz wartość liczbową pomiędzy 0 i 255 w każdym polu.	
Tryb aktywny	Odrzuć	Odrzuca drukowanie z określonych adresów sieci.
	Zezwól	Zezwala na drukowanie z określonych adresów sieci.
	Nieaktywny	Dezaktywuje funkcję filtra IP dla określonych adresów IP.

Gdy wykonujesz ustawienia dla filtra wpisz adres IP Filtr IP w polu **Adres** i maskę podsieci w polu **Maska adresu**. Wpisz wartość liczbową pomiędzy 0 i 255 w każdym polu. "Znak *" jest dodawany do bieżącej wartości.

Procedura ustawienia

Możesz nastawić na maksymalnie pięć pozycji, a pierwsza pozycja ma pierwszeństwo. Gdy ustawiasz wiele filtrów, wpisz najpierw najkrótszy adres, potem przejdź do dłuższego adresu.

Poniższa sekcja wyjaśnia, jak działa **Filtr IP**.

Procedura filtra IP

1. Umożliwia druk danych od określonego użytkownika.

Poniżej opisana jest procedura umożliwienia druku tylko z adresu IP "192.168.100.10".

Procedury:

- a. Kliknij pierwszą kolumnę **Lista dostępu** w wierszu **1**.
- b. Wpisz "192.168.100.10" w polu **Adres** i "255.255.255.255" w polu **Maska adresu**.
- c. Wybierz **Zezwól**.
- d. Kliknij **Zastosuj nowe ustawienia**.

2. Uniemożliwienie druku danych od określonego użytkownika.

W poniższej sekcji opisana jest procedura uniemożliwienia druku tylko z adresu IP "192.168.100.10".

Procedury:

- a. Kliknij pierwszą kolumnę **Lista dostępu** w wierszu **1**.
- b. Wpisz "192.168.100.10" w polu **Adres** i "255.255.255.255" w polu **Maska adresu**.
- c. Wybierz **Odrzuć**.
- d. Kliknij pierwszą kolumnę **Lista dostępu** w wierszu **2**.
- e. Wpisz "0.0.0.0" w polu **Adres** i "0.0.0.0" w polu **Maska adresu**.
- f. Wybierz **Zezwól**.
- g. Kliknij **Zastosuj nowe ustawienia**.

3. Aktywacja i dezaktywacja druku z adresów sieci

Można aktywować drukowanie z adresu sieciowego "192.168.192.168" i dezaktywować drukowanie z adresu sieciowego 192.168.200.192 168 200. Przykład poniżej opisuje, jak aktywować drukowanie z adresu IP "192.168.200.10".

Procedury:

- a. Kliknij pierwszą kolumnę **Listy dostępu** w wierszu **1**.
- b. Wpisz "192.168.200.10" w polu **Adres** i "255.255.255.255" w polu **Maska adresu**.
- c. Wybierz **Zezwól**.
- d. Kliknij pierwszą kolumnę **Listy dostępu** w wierszu **2**.
- e. Wpisz "192.168.200.0" w polu **Adres** i "255.255.255.0" w polu **Maska adresu**.
- f. Wybierz **Odrzuć**.
- g. Kliknij pierwszą kolumnę **Listy dostępu** w wierszu **3**.
- h. Wpisz "192.168.0.0" w polu **Adres** i "255.255.0.0" w polu **Maska adresu**.
- i. Wybierz **Zezwól**.
- j. Kliknij **Zastosuj nowe ustawienia**.

Inne właściwości

Zakładka **Inne właściwości** zawiera strony **Ustaw hasło** i **Resetuj serwer druku**.

Ustaw hasło

Cel:

Aby ustawić lub zmienić hasło, które jest wymagane dla dostępu do parametrów ustawień drukarki z **Dell Printer Configuration Web Tool**.

Ustaw hasło Okna narzędziowego z **Ustaw hasło** w **Konserwacja drukarki**. Stronę tę można także wyświetlić klikając **Ustaw hasło** w Lewej ramce.

 **WSKAZÓWKA:** Aby przywrócić hasło do wersji domyślnej (NULL), inicjalizuj pamięć nieulotną (NVM).

Wartoci:

Hasło administratora	Ustawia hasło o długości do 10 znaków alfanumerycznych. Hasło pojawi się jako gwiazdka (*) w polu, gdy zostanie wprowadzone.
Potwierd hasło administratora	Wpisz ponownie hasło, aby je potwierdzić.

Resetuj serwer druku

Cel:

Aby inicjalizować NVRAM (nieulotna RAM) dla funkcji sieciowej i ponownie włączyć drukarkę. Można także inicjalizować hasło NVRAM drukarki z **Przywróć domyślne** w menu **Ustawienia drukarki**.

Wartoci:

Inicjalizuj pamięć NIC NVRAM i zrestartuj drukarkę.	Kliknij przycisk Start , aby inicjalizować NVRAM. Ustawienia sieciowe powrócą do domyślnych nastawień sieciowych i przeładują możliwości sieci.
Zrestartuj drukarkę.	Kliknij przycisk Start , aby ponownie uruchomić drukarkę.

Kopij ustawienia drukarki

Menu **Kopij ustawienia drukarki** zawiera strony **Kopij ustawienia drukarki** i **Kopij raport ustawień drukarki**.

Kopiuj ustawienia drukarki

Cel:

Aby kopiować ustawienia drukarki na jedną lub więcej drukarek tego samego modelu.

Aby skopiować ustawienia na inną drukarkę, określ adres IP i hasło drukarki, na którą ustawienia będą kopiowane w polu tekstowym **Adres IP** i w polu tekstowym **Hasło**. Następnie kliknij przycisk **Kopiuj ustawienia na hosta z powyższej listy**. Kopiowanie ustawień jest zakończone. | Limit czasu połączenia wynosi 60 sekund. Po upływie tego czasu można sprawdzić, czy ustawienia zostały skopiowane na tę stronę. Należy także sprawdzić menu **Kopiuj ustawienia na hosta z powyższej listy i zrestartuj maszynę** w **Dell Printer Configuration Web Tool** w drukarce docelowej, aby zweryfikować, czy ustawienia zostały rzeczywiście skopiowane.

Jeżeli ustawienia mogą być kopiowane, ale konfiguracja drukarki jest inna, zostały skopiowane tylko ustawienia takich samych pozycji. Ustawienia drukarki są jednocześnie kopiowane na drukarki maksymalnie 10 adresów IP.

Kopiuj raport ustawień drukarki

Cel:

Aby zweryfikować historie kopiowania.

 **WSKAZÓWKA:** Historia zostaje skasowana przez wyłączenie drukarki.

Wydajność drukarki

Menu **Wydajność drukarki** zawiera strony **Wydajność drukarki** i **Dell Color Track**.

Wydajność drukarki

Cel:

Aby zweryfikować ilość wydrukowanych stron. Stronę tę można także wyświetlić klikając **Wydajność drukarki** w Lewej ramce.

Wartoci:

Zliczanie stron drukarki	Wyświetla całkowitą liczbę stron wydrukowanych od czasu dostarczenia drukarki.
Papier zużyty	Wyświetla liczbę stron dla każdego rozmiaru papieru.

Dell ColorTrack

Cel:

Aby określić, którzy użytkownicy mają dostęp do druku kolorowego i aby ograniczyć wydajność druku na użytkownika.

Wartoci:

Ograniczenia użytkownika druku	Zaznacz pole wyboru, aby wprowadzić ograniczenie w używaniu drukarki przez użytkownika.
Zezwól na druk bez podania użytkownika	Zaznacz pole wyboru, aby drukarka była używana bez ograniczeń przez użytkowników.

Rejestracja użytkownika	Wyświetlane, gdy aktywowane jest Ograniczenie użytkownika druku . Aby zarejestrować użytkownika, kliknij Edytuj rejestrację użytkownika , aby otworzyć stronę Edytuj rejestrację użytkownika druku , po czym określ Numer rejestracji użytkownika i kliknij Potwierd / Zmień , aby otworzyć stronę Ustawienia użytkownika druku .
------------------------------------	---

[Wróć do strony ze spisem treści](#)

[Wróć do strony ze spisem treści](#)

Wskazówki dotyczące noników druku

Noniki druku to między innymi papier, etykiety, koperty oraz papier typu coated. Drukarka zapewnia wysoką jakość druku na różnych nonikach. Wybór odpowiednich dla drukarki noników druku pomoże uniknąć problemów w czasie druku. W tej sekcji opisano wybieranie noników druku, właściwe przechowywanie noników druku oraz wkładanie noników druku do podajnika 1.

- [Papier](#)
- [Koperty](#)
- [Etykiety](#)
- [Przechowywanie noników druku](#)
- [Identyfikacja ról noników druku i specyfikacja](#)

Papier

Aby uzyskać najlepszą jakość druku kolorowego, należy użyć kserograficznego papieru typu "grain long", o gramaturze 75 g/m². Aby uzyskać najlepszą jakość druku czarno-białego, należy użyć kserograficznego papieru typu "grain long", o gramaturze 90 g/m². Przed zakupieniem dużych ilości dowolnego nonika druku, Dell zaleca wypróbowanie nonika.

Wkładając papier, sprawdź na opakowaniu, która strona papieru jest zalecana do druku i włóż papier zgodnie z tym. Szczegółowe instrukcje dotyczące wkładania papieru, zobacz ["Wkładanie noników druku do Podajnika 1"](#) i ["Wkładanie do podajnika pojedynczych arkuszy"](#).

Charakterystyka papieru

Następująca charakterystyka papieru ma wpływ na jakość i niezawodność druku. Dell zaleca przestrzeganie tych wskazówek podczas oceny nowych zasobów papieru.

Gramatura

Podajnik automatycznie podaje papier o gramaturze od 60 do 216 g/m², typu "grain long". Podajnik pojedynczych arkuszy automatycznie podaje papier o gramaturze od 60 do 216 g/m², typu "grain long". Papier lżejszy niż 60 g/m² może nie być podawany prawidłowo i może być przyczyną zablokowania papieru. Dla najlepszych efektów, użyj papier o gramaturze 75 g/m², typu "grain long".

Zawijanie

Zawijaniem nazywamy tendencję noników druku do zawijania się na brzegach. Nadmierne zawijanie może powodować problemy z podawaniem papieru. Zawijanie zwykle pojawia się po przejściu papieru przez drukarkę, gdzie jest narażony na wysokie temperatury. Przechowywanie papieru nieopakowanego, nawet w podajniku papieru, może przyczyniać się do zawijania papieru przed drukiem i powodować problemy z podawaniem niezależnie od wilgotności. Drukując na papierze o zawiniętych brzegach, najpierw wyprostuj papier, a potem włóż go do podajnika pojedynczych arkuszy.

Gładkość

Stopień gładkości papieru bezpośrednio wpływa na jakość druku. Jeżeli papier jest zbyt szorstki, toner nie łączy się prawidłowo z papierem i w rezultacie jakość druku jest niska. Jeżeli papier jest zbyt gładki, może powodować problemy z podawaniem. Gładkość pomiędzy 150 i 250 punktami wg. Sheffield daje najlepszą jakość druku.

Wilgotność

Poziom wilgotności papieru wpływa zarówno na jakość druku, jak i na zdolność drukarki do prawidłowego podawania papieru. Zostaw papier w oryginalnym opakowaniu do czasu, gdy będzie używany. Ogranicza to narażenie papieru na zmiany wilgotności, które mogą pogorszyć jego właściwości.

Układ włókien

Dotyczy to ułożenia włókien papieru w arkuszu papieru. Układ ten jest albo typu "grain long", wzdłuż arkusza papieru, lub typu "grain short", wszerz arkusza papieru. Dla papieru o gramaturze od 60 do 135 g/m², zalecany jest układ włókien typu "grain long". Dla papieru cięższego niż 135 g/m², preferowany jest typ "grain short".

Zawartość włókien

Większość papieru kserograficznego wysokiej jakości jest wykonana ze 100% chemicznie potraktowanego ciuru drzewnego. Papier zawierający włókna, na przykład bawełniane, posiadają cechy, które mogą spowodować pogorszenie w warunkach obsługi papieru.

Zalecany papier

Aby uzyskać najlepszą jakość druku i niezawodność podawania, należy użyć kserograficznego papieru o gramaturze 75 g/m². Papier przeznaczony ogólnie do celów biurowych również daje akceptowalną jakość druku. Używaj jedynie papieru, który poddany wysokim temperaturom nie ulega odbarwieniu, rozlewaniu kolorów ani nie wydziela szkodliwych dla zdrowia substancji. Laserowy proces druku nagrzewa papier do wysokiej temperatury. Sprawdź u producenta lub sprzedawcy, czy wybrany papier jest dopuszczalny dla drukarek laserowych.

Zanim zakupisz duże ilości jakiegokolwiek nonika druku, wydrukuj jego kilka próbek. Wybierając nonik druku, należy wziąć pod uwagę gramaturę, zawartość włókien i kolor

Nieakceptowany papier

Następujące rodzaje papieru nie są zalecane do użycia w tej drukarce.

- 1 Papier poddany chemicznej obróbce, używany do wykonywania kopii bez kalki, znany również jako papier samokopiujący, papier do samokopii (CCP) lub papier bez użycia kalki (NCR).
- 1 Fabrycznie zadrukowany papier zawierający rodki chemiczne, które mogą zanieczyścić drukarkę.
- 1 Fabrycznie zadrukowany papier, który może zostać uszkodzony przez temperaturę w nagrzewnicy drukarki.
- 1 Fabrycznie zadrukowany papier, który wymaga rejestracji (precyzyjnej lokalizacji druku na stronie) większej niż ±0,09 cala, na przykład formularze z optycznym rozpoznawaniem znaków (OCR).

W niektórych wypadkach można nastawić rejestrację za pomocą oprogramowania tak, aby prawidłowo drukować na tych formularzach.

- 1 Papier typu coated (z wymazywalną powłoką), papier syntetyczny, papier termiczny
- 1 O szorstkich krawędziach, szorstki papier lub z wyraną fakturą, także pozawijany papier
- 1 Papier makulaturowy zawierający ponad 25% odpadów poużytkowych, niezgodny z DIN 19 309
- 1 Wieloczęściowe formularze lub dokumenty
- 1 Jakość druku może ulec pogorszeniu (puste miejsca lub plamy mogą się pojawić w tekście), gdy druk odbywa się na papierze z dużą zawartością talku lub na kwany papierze.

Wybieranie papieru

Prawidłowy wybór papieru zapobiega zablokowaniu papieru i zapewnia druk wolny od kłopotów.

Aby zapobiegać zablokowaniu papieru lub złej jakości druku:

- 1 Zawsze używaj nowego, nieuszkodzonego papieru.
- 1 Przed włożeniem papieru zidentyfikuj stronę zalecaną do druku. Ta informacja znajduje się zwykle na opakowaniu papieru.
- 1 Nie używaj papieru własnoręcznie ciętego lub przycinanego.
- 1 Nie mieszaj rozmiaru noników druku, gramatury lub rodzajów noników w tym samym ródle. Może to być przyczyną zablokowania papieru.
- 1 Nie wyjmuj podajnika podczas druku.
- 1 Upewnij się, że papier jest prawidłowo włożony do podajnika.
- 1 Wygnij arkusze papieru w jedną i w drugą stronę, następnie je rozłóż półkolicie. Wyprostuj krawędzie stosu na równej powierzchni.

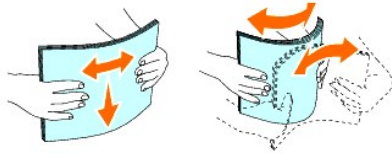

Wybieranie wydrukowanych fabrycznie formularzy i nagłówka



Gdy wybierasz dla drukarki wydrukowane fabrycznie formularze i papier z nagłówkiem:

- 1 Użyj papieru typu "grain long", aby osiągnąć najlepsze rezultaty.
- 1 Użyj tylko formularzy i nagłówków drukowanych przy użyciu litografii offsetowej lub procesu druku tłoczonego.
- 1 Wybierz papier absorbujący tusz, ale nie powodujący wychodzenia poza margines.
- 1 Unikaj papieru o chropowatej lub głęboko fakturowanej powierzchni.
- 1 Używaj papieru z nadrukiem wykonanym tuszem odpornym na wysokie temperatury, przeznaczonym do użycia w kserokopiarkach. Tusz musi być odporny na temperaturę 225°C (437°F), nie rozpuszczając się ani nie wydzielając szkodliwych dla zdrowia substancji.
- 1 Używaj tuszów, na które nie ma wpływu żywica w tonerze ani silikon w nagrzewnicy. Tusze, które są utwardzane metodą utleniania lub tusze olejowe powinny spełniać te wymagania; tusze lateksowe mogą ich nie spełniać. Jeśli masz wątpliwości, skontaktuj się z dostawcą papieru.

Drukowanie na nagłówku

Sprawd u producenta lub sprzedawcy, czy wybrany, fabrycznie drukowany nagłówek jest dopuszczalny dla drukarek laserowych.

Podczas druku na papierze z nagłówkiem ważna jest orientacja. Wykorzystaj poniższą tabelę jako pomoc podczas wkładania papieru z nagłówkiem do rôdeł noników druku.

rôdło nonika druku	Strona do druku	Orientacja strony
Podajnik 1	Stroną z nadrukiem do góry 	Nagłówek wchodzi do drukarki ostatni
Podajnik pojedynczych arkuszy	Przednią stroną do dołu 	Nagłówek wchodzi do drukarki pierwszy

Wybieranie papieru fabrycznie dziurkowanego

Papier fabrycznie dziurkowany może się różnić ilością i rozmieszczeniem otworów, zależnie od producenta i techniki wytwarzania. Zależnie od rozmieszczenia otworów na stronie, druk na papierze może nie być możliwy.

Aby wybrać i używać fabrycznie dziurkowany papier:

- 1 Przed zamówieniem dużych ilości fabrycznie dziurkowanego papieru wykonaj testy z papierem od różnych producentów.

- 1 Papier powinien być dziurkowany w procesie produkcji, a nie przewiercony wówczas, gdy jest już złożony w ryzy. Przewiercony papier może być przyczyną zablokowania, gdy podajnik podaje wiele arkuszy. Może to być przyczyną zablokowania papieru.
 - 1 Fabrycznie dziurkowany papier może zawierać więcej pyłu niż standardowy papier. Drukarka może wymagać częstszego czyszczenia, a niezawodność podawania może nie być tak wysoka, jak dla standardowego papieru.
 - 1 Wskazówki dotyczące gramatury dla dziurkowanego papieru są takie same jak dla niedziurkowanego.
-

Koperty

Zależnie od rodzaju kopert, można oczekiwać ich lekkiego pomarszczenia. Przed zakupieniem dużych ilości dowolnego nonika druku, Dell zaleca wypróbowanie nonika. Zobacz ["Wkładanie noników druku do Podajnika 1"](#) lub ["Wkładanie do podajnika pojedynczych arkuszy"](#), aby znaleźć instrukcje dotyczące podawania kopert.

Podczas druku na kopertach:

- 1 Używaj tylko kopert wysokiej jakości, przeznaczonych do użycia w drukarkach laserowych.
 - 1 **Nastaw ródło noników druku na podajnik pojedynczych arkuszy lub na podajnik 1. Nastaw rodzaj papieru na Koperta** i wybierz właściwy rozmiar koperty na sterowniku drukarki.
 - 1 **Dla najlepszych efektów, użyj kopert wykonanych z papieru o gramaturze 75 g/m². Można użyć gramatury do 105 g/m² w podajniku kopert, pod warunkiem, że zawartość włókien bawełnianych wynosi 25% lub mniej. Koperty o 100% zawartości bawełny nie mogą przekraczać gramatury 90 g/m².**
 - 1 Używaj tylko nowych, nieuszkodzonych kopert.
 - 1 Używaj kopert wytrzymałych na temperaturę o wysokości 205°C (401°F) bez zaklejania, nadmiernego zwijania, marszczenia lub wydzielania substancji szkodliwych dla zdrowia. Jeżeli masz wątpliwości co do kopert, które chcesz użyć, porad się dostawcy kopert.
 - 1 Nastaw prowadnicę tak, aby odpowiadała szerokości kopert.
 - 1 Wkładając koperty do podajnika pojedynczych arkuszy, włóż je z zamkniętymi kłapami i skierowane krótszym brzegiem w stronę drukarki. Strona do druku powinna być skierowana do dołu.
 - 1 Zobacz ["Wkładanie noników druku do Podajnika 1"](#) lub ["Wkładanie do podajnika pojedynczych arkuszy"](#), aby znaleźć instrukcje dotyczące podawania kopert.
 - 1 Użyj jednego rozmiaru kopert dla jednego zadania druku.
 - 1 Upewnij się, że wilgotność jest niska, ponieważ wysoka wilgotność (ponad 60%) i wysoka temperatura druku mogą powodować zaklejanie się kopert.
 - 1 Aby uzyskać najlepsze wyniki, nie używaj kopert, które:
 - o Są nadmiernie pozawijane lub skręcone
 - o Przywierają do siebie lub są w jakikolwiek sposób uszkodzone
 - o Posiadają okienka, otwory, perforacje, wycięte fragmenty, wytłoczenia
 - o Posiadają metalowe zapięcia, są wiązane tasiemkami, lub mają zawijane paski metalowe
 - o Posiadają ryglowane wzornictwo
 - o Mają naklejone znaczki pocztowe
 - o Lepiące fragmenty wystają poza klapę gdy koperta jest zaklejona lub kłapa jest zamknięta
 - o Posiadają nacięte krawędzie lub zagięte rogi
 - o Niestaranne, pomarszczone lub harmonijkowe wykończenie
-

Etykiety

Drukarka może drukować na wielu etykietach przeznaczonych do użycia z drukarkami laserowymi. Firma Dell zaleca podawanie etykiet z zasobnika 1. Klej etykiet, strona do nadruku i wierzchnia warstwa powinny wytrzymać temperaturę 205°C (401°F) oraz ciśnienie 25 funtów na cal kwadratowy (psi). Przed zakupieniem dużych ilości dowolnego nonika druku, Dell zaleca wypróbowanie nonika.

Podczas druku na etykietach:

- 1 Nastaw rodzaj papieru na **Etykieta** na sterowniku drukarki.
- 1 Nie wkładaj etykiet razem z papierem do tego samego podajnika. Może to być przyczyną zablokowania.
- 1 Nie używaj arkuszy etykiet ze liskimi podklejkami.
- 1 Nie drukuj w odległości 1 mm (0,04 cala) od nacięcia.
- 1 Używaj pełnych arkuszy etykiet. Niepełne arkusze mogą spowodować odklejenie się etykiet podczas druku, powodując zablokowanie. Niepełne arkusze zanieczyszczają także klejem drukarkę i kartridże, co może doprowadzić do unieważnienia gwarancji drukarki i kartridża.
- 1 Używaj etykiet wytrzymałych na temperaturę o wysokości 205°C (401°F) bez zaklejania, nadmiernego zwijania, marszczenia lub wydzielania substancji szkodliwych dla zdrowia.
- 1 Nie drukuj w odległości 1 mm (0,04 cala) od krawędzi etykiety, perforacji lub między nacięciami etykiet.
- 1 Nie używaj arkuszy etykiet, które mają klej naniesiony do krawędzi arkusza. Dell zaleca strefowe pokrycie klejem, w odległości co najmniej 1 mm (0,04 cala) od krawędzi. Materiał klejący zanieczyszcza drukarkę i może spowodować unieważnienie gwarancji.
- 1 Jeżeli strefowe pokrycie klejem nie jest możliwe, pasek o szerokości 3 mm (0,125 cala) powinien być usunięty z krawędzi wiodącej i kierującej i zastąpiony niewypływającym klejem.
- 1 Usuń pasek o szerokości 3 mm (0,125 cala) z krawędzi wiodącej, aby zapobiec odklejaniu się etykiet wewnątrz drukarki.
- 1 Preferowana jest orientacja portretowa (pionowa), szczególnie gdy drukowane są paski kodów.
- 1 Nie używaj etykiet posiadających nieosłoniętą część klejącą.

Przechowywanie noników druku

Następujące wskazówki, dotyczące prawidłowego przechowywania noników druku, pomogą uniknąć problemów z podawaniem i nierówną jakością druku.

- 1 Najlepsze rezultaty zapewnią przechowywanie noników druku w rodowisku o temperaturze w przybliżeniu 21°C (70°F) i wilgotności względnej 40%.
- 1 Przechowuj pudła z nonikami druku na palecie lub półce, a nie bezpośrednio na podłodze.
- 1 Jeżeli przechowujesz indywidualne opakowania noników druku wyjęte z oryginalnego pudła, pamiętaj aby leżały na płaskiej powierzchni tak, aby krawędzie nie wyginały się, ani nie zawijały.
- 1 Nie kład niczego na wierzchu opakowania zawierającego noniki druku.

Identyfikacja ról noników druku i specyfikacja

Następujące tabele zawierają informacje o standardowych i opcjonalnych rolach noników druku.

Rozmiary noników druku i ich obsługa

	Podajnik pojedynczych arkuszy	Podajnik 1
A4 (210x297 mm)	Y	Y
B5 (182x257 mm)	Y	Y
A5 (148x110 mm)	Y	Y
Youkei 2 (114x162mm)	Y	Y
Youkei 3 (98x148mm)	Y	Y
Youkei 4 (105x235mm)	Y	Y
Youkei 6 (98x190mm)	Y	Y

Youchoukei 3 (120x235mm)	Y	Y
Choukei 3 (120x235mm)	Y	Y
Choukei 4 (90x205mm)	Y	Y
Kakukei 3 (216x277mm)	Y	Y
C5 (162x229mm)	Y	Y
Monarch (3.875x7.5 cala)	Y	Y
Kopert #10 (4.125x9.5 cala)	Y	Y
DL(110x220mm)	Y	Y
Karta pocztowa (100x148mm)	Y	Y
Karta pocztowa (148x200mm)	Y	Y
Letter (8.5x11 cali)	Y	Y
Legal (8.5x14 cali)	Y	Y
Folio (8.5x13 cali)	Y	Y
Executive (7.25x10.5 cala)	Y	Y
Specjalny*	Y	Y
*Specjalny: 76,2 i 220,0 mm lub pomiędzy 3,00 i 8,66" 127,0 i 355,6 mm lub pomiędzy 5,00 i 14,00"		

Obsługiwane noniki druku

Noniki	Druk na jednej stronie		Druk Duplex	
	Podajnik pojedynczych arkuszy	Podajnik 1	Podajnik pojedynczych arkuszy	Podajnik 1
Zwykły	Y*	Y*	Y*	Y*
Zwykły - Strona 2	Y	Y	N	N
Zwykły gruby	Y	Y	Y	Y
Zwykły gruby - Strona 2	Y	Y	N	N
Makulaturowy	Y	Y	Y	Y
Makulaturowy - Strona 2	Y	Y	N	N
Etykieta	Y	Y	N	N
Okładki	Y	Y	Y	Y
Okładki - Strona 2	Y	Y	N	N
Okładki grube	Y	Y	Y	N
Okładki grube - Strona 2	Y	N	N	N
Koperta	Y	Y	N	N
Karta pocztowa JPN	Y	Y	Y	Y
Karta pocztowa JPN - 2. strona	Y	Y	N	N
Coated JPN	Y	N	Y	N
Coated JPN - 2. strona	Y	N	N	N
Coated	Y	N	Y	N
Coated - Strona 2	Y	N	N	N
Coated gruby	Y	N	NS	N

Wartoci oznaczone gwiazdką () są fabrycznymi, domylnymi ustawieniami menu.

Rodzaj papieru ustawianego

Rodzaj papieru	Gramatura (gsm)	Uwagi
----------------	-----------------	-------

Zwykły papier	60-90	-
Zwykły gruby papier	80/90-105	-
Okładki	106-163	-
Okładki grube	164-216	-
Coated	106-163 (Mała prędkość)	Papier do drukarek Inkjet nie może być używany.
Coated gruby	164-216 (Mała prędkość)	Papier do drukarek Inkjet nie może być używany.
Coated JPN	95-105 (rednia prędkość)	-
Etykieta	3R7408	Papier do drukarek Inkjet nie może być używany.
Koperty	-	-

[Wróć do strony ze spisem treści](#)

[Wróć do strony ze spisem treści](#)

Wkładanie noników druku

Prawidłowe wkładanie noników druku zapobiega zablokowaniom i zapewnia druk wolny od kłopotów.

Zanim włożysz noniki druku, zidentyfikuj zalecaną stronę druku noników. Ta informacja znajduje się zwykle na opakowaniu noników druku.

- [Podajnik 1](#)
 - [Wkładanie noników druku do Podajnika 1](#)
 - [Podajnik pojedynczych arkuszy](#)
 - [Wkładanie do podajnika pojedynczych arkuszy](#)
 - [Używanie podajnika pojedynczych arkuszy](#)
 - [Używanie funkcji ręcznego druku dwustronnego](#)
 - [Ręczny druk Duplex z podajnika 1](#)
 - [Ręczny druk Duplex z podajnika pojedynczych arkuszy](#)
 - [Używanie tacy odbiorczej](#)
 - [Używanie przedłużanej tacy odbiorczej](#)
-

Podajnik 1

Pojemność

Podajnik 1 może zawierać:



- 1 250 arkuszy standardowego papieru.

Wymiary noników druku

Podajnik 1 akceptuje noniki druku o następujących wymiarach:

- 1 Szerokość - 76,2 mm (3,00") do 220,0 mm (8,66")
 - 1 Długość - 127 mm (5,00") do 355,6 mm (14,00")
-

Wkładanie noników druku do Podajnika 1

-  **WSKAZÓWKA:** Aby uniknąć zablokowania papieru, nie wyjmuj podajnika w trakcie druku.
-  **WSKAZÓWKA:** Używaj tylko laserowych noników druku. Nie używaj w drukarce papieru ink jet.

1. Wyjmij podajnik papieru z drukarki.

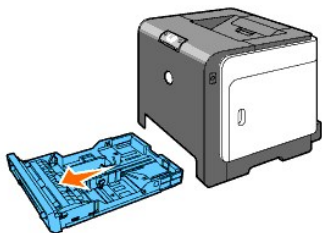

2. Nastaw prowadnice papieru tak, aby opierały się o krawędzie papieru.

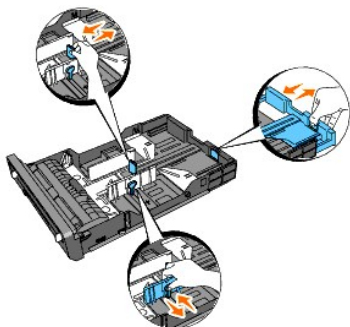

WSKAZÓWKA: Gdy podajesz papier z podajnika, w którym znajduje się papier rozmiaru Legal, wydłuż tylną stronę podajnika.

3. Przed włożeniem noników druku wygnij arkusze w jedną i w drugą stronę, następnie je potasuj. Wyprostuj krawędzie stosu na równej powierzchni.

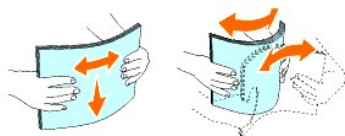

4. Włóż noniki druku do podajnika zalecaną do druku stroną do góry.

WSKAZÓWKA: Nie wkładaj ponad linię maksymalnego wypełnienia w podajniku. Nadmierna ilość noników może spowodować zablokowanie papieru.

5. Ustaw prowadnice poprzeczne tak, aby lekko opierały się o krawędzie stosu papieru.

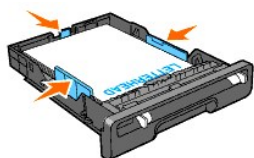

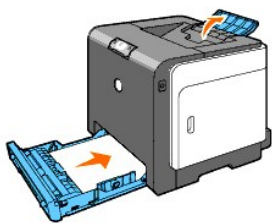

WSKAZÓWKA: Wkładając noniki druku określone przez użytkownika, wyreguluj prowadnice poprzeczne i przesuń wydłużoną część podajnika wzdłuż prowadnicy wzdłużnej, aby lekko opierała się o krawędzie stosu papieru.

6. Po sprawdzeniu, czy prowadnice są bezpiecznie ustawione włóż podajnik do drukarki i wyciągnij tacę odbiorczą na górze drukarki.



Wkładanie papieru z nagłówkiem

Nagłówek musi być skierowany w stronę przodu podajnika 1, stroną z nadrukiem skierowaną do góry. Jednak gdy papier wkładany jest do podajnika pojedynczych arkuszy, papier z nagłówkiem musi być skierowany tak, aby nagłówek znalazł się w podajniku najpierw, stroną z nadrukiem skierowaną do dołu.

różło nonika druku	Strona do druku	Orientacja strony
Podajnik 1	Przednią stroną do góry 	Nagłówek wchodzi do drukarki ostatni
Podajnik pojedynczych arkuszy	Przednią stroną do dołu 	Nagłówek wchodzi do drukarki pierwszy

Wkładanie koperty

Aby włożyć koperty do podajnika 1, włóż je z zamkniętymi klapami, gdy krótszy brzeg koperty wchodzi do drukarki, lub z otwartymi klapami, gdy dłuższy brzeg koperty wchodzi do drukarki.

Podajnik pojedynczych arkuszy

Pojemność

Podajnik pojedynczych arkuszy może zawierać:

- 1 1 arkusz standardowego papieru.

Wymiary noników druku

Podajnik pojedynczych arkuszy akceptuje noniki druku o następujących wymiarach:

- 1 Szerokość - 76,2 mm (3,00") do 220,0 mm (8,66")
- 1 Długość - 127 mm (5,00") do 355,6 mm (14,00")

Wkładanie do podajnika pojedynczych arkuszy.

W dodatku do zwykłego papieru, podajnik pojedynczych arkuszy może obsługiwać różne inne rozmiary i rodzaje noników druku, na przykład koperty.

1. Wyreguluj prowadnice papieru na szerokość noników druku.

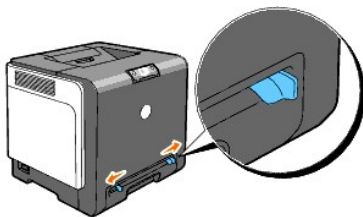

2. Trzymając obie strony skierowanego w dół nonika przy podajniku pojedynczych arkuszy, włóż je na 8-9 cm do podajnika, aż rozpocznie się automatycznie podawanie.

WSKAZÓWKA: Nie wpychaj siłą nonika druku do podajnika pojedynczych arkuszy.

Wkładanie koperty

Wkładając kopertę do podajnika pojedynczych arkuszy, włóż ją z zamkniętą klapą, gdy jest skierowana krótszym brzegiem w stronę drukarki. Stronę koperty przeznaczoną do druku skieruj do dołu i wsuń kopertę w otwór wejściowy.



UWAGA: Nigdy nie używaj kopert z okienkami, z wycióką w rodku, lub z klapą samoprzylepną. Spowoduje to zablokowanie papieru i może uszkodzić drukarkę.

WSKAZÓWKA: Pamiętaj, aby koperta miała klapy zupełnie zamknięte.

Używanie podajnika pojedynczych arkuszy

- 1 Wkładaj koperty stroną z klapą skierowaną do dołu i z miejscem na znaczki na górze po prawej stronie.
- 1 Papier z nagłówkiem wkładaj stroną z nagłówkiem skierowaną do dołu tak, aby nagłówek najpierw wszedł do drukarki.
- 1 Jeżeli masz problemy z wkładaniem papieru, obróć papier.

Używanie funkcji ręcznego druku dwustronnego

Ręczny druk Duplex (czyli druk dwustronny) umożliwia druk na obu stronach arkusza papieru. Dopuszczalne rozmiary dla druku dwustronnego, zobacz ["Rozmiary noników druku i ich obsługa"](#).

Używanie funkcji druku broszury

WSKAZÓWKA: Nie można używać druku broszury razem z podajnikiem pojedynczych arkuszy.

Aby użyć druku broszury, należy wybrać **Druk wzdl krótk kr** lub **Druk wzdl długi kr** z menu **Duplex** w oknie dialogowym **Preferencje drukowania**, po czym należy wybrać **Wykonanie broszury** w oknie dialogowym **Broszura/Plakat/Mieszany dokument**, wyświetlonym przez kliknięcie przycisku **Broszura/Plakat/Mieszany dokument**. Z menu **Duplex** możesz zdefiniować sposób, w jaki 2-stronne wydruki będą oprawione i jak druk z tyłu arkusza (strony parzyste) będzie zorientowany w stosunku do druku na przodzie (nieparzyste strony).

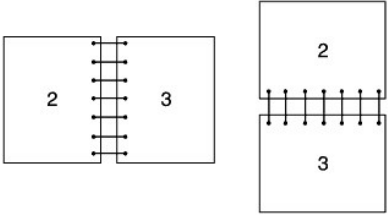
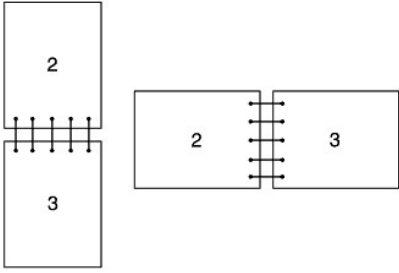
<p>Druk wzdl dluż kr</p>	<p>Zakłada bindowanie wzdluż dlugiej krawędzi strony (lewa krawęd dla orientacji portretu i górna krawęd dla orientacji pejzażu). Następująca ilustracja pokazuje bindowanie wzdluż dluzszej krawędzi dla stron o orientacji portretu i pejzażu:</p> 
<p>Druk wzdl krót kr</p>	<p>Zakłada bindowanie wzdluż krótkej krawędzi strony (górna krawęd dla orientacji portretu i lewa krawęd dla orientacji pejzażu). Następująca ilustracja pokazuje bindowanie wzdluż krótsej krawędzi dla stron o orientacji portretu i pejzażu:</p> 
<p>Jeżeli po wybraniu Nie drukuj dla "Obsługa zabl. pap. przy ręcznym druku duplex" na zakładce Zaawansowane na sterowniku drukarki nastąpi zablokowanie papieru, wydrukowanie dokumentu we właściwej kolejności nie będzie możliwe. W takim wypadku wydrukuj dokument ponownie.</p>	

Ręczny druk Duplex z podajnika 1

Nastawianie metody dla ręcznego druku Duplex z podajnika 1

Gdy zaczniesz ręczny druk duplex, pojawi się okno instrukcji. Pamiętaj, że nie można wywietlić tego okna ponownie, jeżeli zostanie zamknięte. Nie zamykaj okna do czasu zakończenia druku duplex.

1. Najpierw wydrukuj parzyste strony. Dla dokumentu o sześciu stronach, parzyste strony są drukowane w kolejności strona 6, strona 4 i strona 2. Przycisk **Kontynuuj** miga, gdy drukowanie parzystych stron zostanie zakończone.



2. Następnie ułóż wydruki w stos i włóż je tak jak są (pustą stroną skierowaną do góry) do podajnika papieru. Strony są drukowane w kolejności strona 1, strona 3 i strona 5.

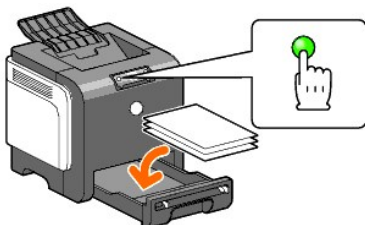

 **WSKAZÓWKA:** Druk na obu stronach papieru nie jest możliwy, jeśli dokument składa się z arkuszy o różnych rozmiarach.

Ręczny druk Duplex z podajnika pojedynczych arkuszy

 **WSKAZÓWKA:** Drukując na papierze o zawiniętych brzegach, najpierw wyprostuj papier, a potem włóż go do podajnika pojedynczych arkuszy.

Nastawianie metody dla ręcznego druku Duplex z podajnika pojedynczych arkuszy

Gdy zaczniesz ręczny druk duplex, pojawi się okno instrukcji. Pamiętaj, że nie można wywietlić tego okna ponownie, jeżeli zostanie zamknięte. Nie zamykaj okna do czasu zakończenia druku duplex.

1. Najpierw wydrukuj parzyste strony.
Dla dokumentu o sześciu stronach, parzyste strony są drukowane w kolejności strona 2, strona 4 i strona 6.
Przycisk **Kontynuuj** miga, gdy drukowanie parzystych stron zostaje zakończone.



2. Gdy parzyste strony zostały wydrukowane, złóż wydruki w stos i odwróć stos.

 **WSKAZÓWKA:** Wygięte lub zawinięte wydruki mogą spowodować zablokowanie papieru. Wyprostuj je zanim je ułożysz.

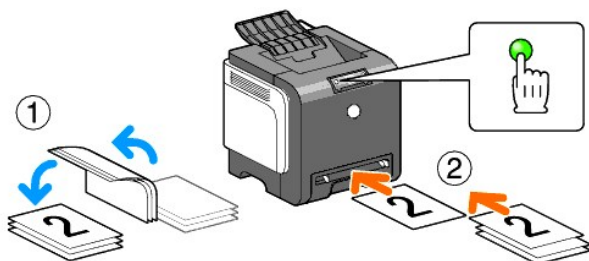

3. Następnie wydrukuj nieparzyste strony. Wkładaj wydruki po jednej stronie, zaczynając od wydruku znajdującego się na górze stosu, pustą stroną skierowaną do góry, po czym naciśnij przycisk **Kontynuuj**. Wydrukuj strony w kolejności strona 1 (tył strony 2), następnie strona 3 (tył strony 4) i następnie strona 5 (tył strony 6).

Przykład: Gdy drukujesz dwustronnie czterostronicowy dokument, na dwóch arkuszach.

Wkładaj po jednej stronie do ręcznego podajnika w kolejności strona 2 (tył) → strona 4 (tył) → strona 1 (przód) → strona 3 (przód).

 **WSKAZÓWKA:** Druk na obu stronach papieru nie jest możliwy, jeśli dokument składa się z arkuszy o różnych rozmiarach.

Używanie tacy odbiorczej

Taca odbiorcza przyjmuje do:

- 1 150 arkuszy zwykłego papieru
-

Używanie przedłużanej tacy odbiorczej

Przedłużana taca odbiorcza zapobiega wypadaniu noników druku z drukarki po zakończeniu zadania druku.

Przed wydrukowaniem dokumentu upewnij się, że przedłużenie tacy odbiorczej jest całkowicie wyciągnięte.



[Wróć do strony ze spisem treści](#)

[Wróć do strony ze spisem treści](#)

Panel operatora

- [Używanie panelu operatora](#)
- [Objawienie wiatel panelu operatora](#)
- [Przywrócenie nastawień fabrycznych](#)

Używanie panelu operatora

Panel operatora posiada dwa przyciski i kilka wskaników, pokazujących status drukarki.

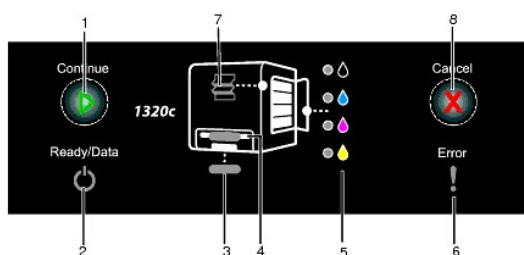

1. Przycisk/wskanik Kontynuuj
 - 1 Nacnij ten przycisk, aby uruchomić podajnik pojedynczych arkuszy lub druk dwustronny.
 - 1 Nacnij i przytrzymaj ten przycisk, aby wydrukować stronę Raportu
2. Wskanik Gotowy/Dane
Wskazuje status drukarki, na przykład dane otrzymywania i drukowania.
3. Wskanik Podajnika 1
Wskazuje status Podajnika 1
4. Wskanik podajnika pojedynczych arkuszy
Wskazuje status podajnika pojedynczych arkuszy.
5. Wskaniki toneru
Wskazuje, że toneru jest mało lub kartridż jest pusty.
6. Wskanik błędów
Zapala się, gdy wystąpił błąd.
7. Wskanik zacięcia/otwartej przedniej pokrywy
Wskazuje, że wystąpiło zacięcie papieru lub otwarta jest przednia pokrywa.
8. Przycisk Anuluj
Nacinięcie tego przycisku powoduje anulowanie zadania.





Szczegółowe informacje o każdym wskaniku, zobacz tabelę poniżej.

Wskanik	Status	Stan
Kontynuuj	Zielony włączony	Nacnij przycisk Kontynuuj , aby rozpocząć drukowanie z podajnika pojedynczych arkuszy.
	Zielony miga	Nacnij przycisk Kontynuuj , aby rozpocząć druk dwustronny.
Gotowy/Dane	Zielony włączony	Drukarka jest gotowa.
	Zielony miga	Przetwarzanie, drukowanie lub rozgrzewanie.
	Pomarańczowy włączony	Tryb oszczędzania energii lub czuwania.
Błąd	Pomarańczowy włączony	PHD (Głowica drukująca) lub zespół pasów zbliża się do końca okresu eksploatacji. Wyczyść czujnik CTD.
	Pomarańczowy miga	Wystąpił błąd.
	Pomarańczowy miga	Skończył się okres eksploatacji PHD lub zespołu pasów. Wyczyść czujnik CTD.
Podajnik	Zielony włączony	Papier jest nastawiony na podajnik.
	Zielony miga	Włóż papier do podajnika.

	Pomarańczowy miga	Nastąpiło zablokowanie papieru.
Podajnik pojedynczych arkuszy	Zielony włączony	Papier jest nastawiony na podajnik pojedynczych arkuszy.
	Zielony miga	Włóż papier do podajnika pojedynczych arkuszy.
	Pomarańczowy miga	Nastąpiło zablokowanie papieru.
Toner	Pomarańczowy miga	Kartridż toneru jest pusty lub wystąpił błąd toneru.
	Pomarańczowy włączony	Niski poziom toneru.
Anuluj	-	Nacinij przycisk Anuluj, aby anulować zadanie lub usunąć błąd.
Zacięcie/ otwarta przednia pokrywa	Pomarańczowy miga	Nastąpiło zablokowanie papieru lub przednia pokrywa jest otwarta.

Objawienie wiatel panelu operatora

wiatła panelu operatora oznaczają inne rzeczy, zależnie od sekwencji. Pomarańczowe lub zielone wiatła, które są wyłączone, włączone i/lub migają wskazują stan drukarki, na przykład status drukarki, niezbędną interwencję (na przykład brak papieru) lub obsługę.









Wyłączone	Włączone	Miga
-		
-		



Zwykłe sekwencje wiatel







W następującej tabeli pokazano najczęstsze statusy wiatła.

1	2	3	4	5	6	7	Status drukarki
-		-	-	-	-	-	Gotowa
-		-	-	-	-	-	Przetwarza
-		-	-	-	-	-	Drukuje

-		-	-	-	-	-	Anuluje
-		-	-	-	-	-	Kalibruje
-		-	-	-	-	-	Rozgrzewanie
-		-	-	-	-	-	Oczekuje nadejścia danych
-		-	-	-		-	Inicjalizuje NVM
-		-	-	-	-	-	O diagnozie podczas uruchomienia
-		-	-	-	-	-	W trybie oszczędzania energii.

Stan papieru

Następująca tabela pokazuje status papieru.

1	2	3	4	5	6	7	Status drukarki
-	-		-	-	-	-	Papier jest włożony do Podajnika 1
-	-	-		-	-	-	Papier jest włożony do podajnika pojedynczych arkuszy.
-	-	-	-		-	-	Mało toneru w określonym kartridżu toneru.
-	-	-	-	*	-	-	W kartridżu toneru jest używany toner inny niż Dell.
-	-	-	-	-		-	Ostrzeżenie dotyczące okresu eksploatacji dla zespołu PHD
-	-	-	-	-		-	Ostrzeżenie dotyczące okresu eksploatacji dla zespołu pasów
-	-	-	-	-		-	Wyczyść czujnik CTD.

*Pomarańczowy włączony we wszystkich wskanikach toneru.

Następujące stany to zachęty do włożenia papieru i nacięcia klawisza Kontynuuj. Kliknij linki w prawej kolumnie, aby uzyskać więcej informacji co oznaczają i co można zrobić.

1	2	3	4	5	6	7	Akcja
			-	-	-	-	Włóż papier dla strony 2 do Podajnika 1. Zobacz "Reczny druk Duplex z podajnika 1" .
			-	-	-	-	Nacijnij klawisz Kontynuuj. Zobacz "Reczny druk Duplex z podajnika 1" .
		-	-	-	-	-	Włóż papier dla strony 2 do podajnika pojedynczych arkuszy. Zobacz "Reczny druk Duplex z podajnika pojedynczych arkuszy" .
		-	-	-	-	-	Nacijnij klawisz Kontynuuj. Zobacz "Reczny druk Duplex z podajnika pojedynczych arkuszy" .
-			-	-	-	-	Włóż papier do Podajnika 1. Zobacz "Wkładanie noników druku do Podajnika 1" .
-			-	-	-	-	Włóż papier do Podajnika 1. Zobacz "Wkładanie noników druku do Podajnika 1" .
-		-	-	-	-	-	Włóż papier do podajnika pojedynczych arkuszy. Zobacz "Wkładanie do podajnika pojedynczych arkuszy" .
		-	-	-	-	-	Włóż papier do podajnika pojedynczych arkuszy. Zobacz "Wkładanie do podajnika pojedynczych arkuszy" .

Gdy wystąpił błąd

W następującej tabeli podano miejsce, w którym wystąpił błąd.

1	2	3	4	5	6	7	Status drukarki
-	-	-	-	-			Nastąpiło zablokowanie papieru. Zobacz "Likwidowanie zablokowań papieru" .
-	-	-	-	-			Przednia pokrywa jest otwarta.
-	-		-	-			Nastąpiło zablokowanie papieru w Podajniku 1. Zobacz "Usuwanie zacieć papieru w zasobniku 1" .
-	-	-		-			Zablokowanie papieru nastąpiło w podajniku pojedynczych arkuszy. Zobacz "Usuwanie zacieć papieru w podajniku pojedynczych arkuszy" .
-	-	-	-	-	-	-	Niewłaściwy rozmiar papieru został włożony do Podajnika 1. Zobacz "Identyfikacja ról noników druku i specyfikacja" .

-	-	-			-					-	Niewłaściwy rozmiar papieru jest włożony do podajnika pojedynczych arkuszy. Zobacz " Identyfikacja ról noników druku i specyfikacja ".
-	-	-	-	-	-					-	Błędy przywołania operatora
-	-	-	-							-	Wystąpił błąd w określonym kartridżu toneru. Zobacz " Wymiana kartridżów toneru ".
-	-	-	-							-	Brak toneru w określonym kartridżu toneru. Zobacz " Wymiana kartridżów toneru ".
-	-	-	-	-						-	Nastąpił koniec okresu eksploatacji dla zespołu PHD.
-	-	-	-	-						-	Nastąpił koniec okresu eksploatacji dla zespołu pasów.
-	-	-	-	-						-	Wyczyść czujnik CTD.

Błędy z przywołaniem operatora

Nacinić i przytrzymać przycisk **Kontynuuj** gdy wystąpi błąd. Możesz otrzymać szczegółowe informacje o błędzie z przywołaniem operatora.

1	2	3	4	5-K	5-C	5-M	5-Y	6	7	Status błędu	
-			-	-	-	-	-			Przepiętnie pamięci	
-		-		-	-	-	-			Błąd PDL (Język opisu strony)	
-		-	-	-	-	-	-				Nieważne rodowisko pracy
-			-	-	-	-	-				Boczna pokrywa jest otwarta.
-						-	-				Dell ColorTrack - Nieważny użytkownik
-					-		-				Dell ColorTrack - Nieczynna funkcja
-					-	-					Dell ColorTrack - Osiągnięty limit

Błędy toneru

1	2	3	4	5	6	7	Status toneru
-	●	●	-	●	●	-	Okrełony toner nie jest zainstalowany
-	●	-	●	●	●	-	Mało toneru w określonym kartridżu toneru.
-	●	-	-	●	●	●	Błąd CRUM ID w określonym kartridżu toneru.

Błędy w zespole PHD, zespole pasów, zespole nagrzewnicy i czujniku CTD

1	2	3	4	5-K	5-C	5-M	5-Y	6	7	Status błędu
-	●	●	-	●	●	●	-	●	●	Zespół PHD jest wyjęty.
-	●	●	-	-	●	●	●	●	●	Nastąpił koniec okresu eksploatacji dla zespołu PHD.
-	●	●	-	●	●	●	●	●	●	Błąd PHD CRUM ID
-	●	●	-	●	-	●	●	●	●	Tamy są nieusunięte z zespołu PHD.
-	●	-	●	-	●	●	●	●	●	Skończył się okres eksploatacji zespołu pasów.
-	●	●	●	-	-	●	●	●	●	Czujnik CTD jest zanieczyszczony.

Błędy krytyczne

W następującej tabeli pokazano błędy krytyczne. Skontaktuj się z dostawcą Dell, aby poinformować o statusie drukarki związanym z każdym błędem.

1	2	3	4	5-K	5-C	5-M	5-Y	6	7	Status drukarki
-	☀	☀	-	☀	-	-	-	☀	-	Awaria ROS
-	☀	☀	-	☀	-	-	-	☀	-	Awaria nagrzewnicy

-			-	-	-		-		-	Błąd NVRAM (IOT)
-			-	-	-	-			-	Awaria czujnika CTD (Przewodność Temperatura Głębokość)
-		-			-	-	-		-	Awaria silnika wentylatora
-		-		-		-	-		-	Awaria silnika
-		-		-	-	-			-	Błąd MCU (Zespół sterowania maszyny)
-		-		-	-	-			-	Awaria czujnika rodowiska
-					-	-	-		-	Błąd solenoidy w trybie K.
-				-		-	-		-	Błąd limitu czasu PageC

Błędy związane z ESS

1	2	3	4	5-K	5-C	5-M	5-Y	6	7	Status błędu
-		-			-	-	-			Błąd buforu danych ESS
-		-		-		-	-			Błąd instrukcji ESS
-		-				-	-			Nielegalny wyjątek ESS
-		-		-	-		-			Awaria ASIC
-		-			-		-			Niepowodzenie sprawdzania ESS On-Board RAM W/R
-		-		-			-			Niepowodzenie sprawdzania ESS ROM
-		-	-		-	-	-			Niepowodzenie sprawdzania ESS NVRAM1 W/R
-	-	-	-	-	-	-	-	-	-	Niepowodzenie sprawdzania ESS NVRAM1 W/R

-	-	-	-	-	-	-	-	-	Niepowodzenie sprawdzania ESS NVRAM SIZE i ID
-	-	-	-	-	-	-	-	-	Niepowodzenie komunikacji sieci On-board
-	-	-	-	-	-	-	-	-	Błąd sumy kontrolnej adresu MAC sieci on-board
-	-	-	-	-	-	-	-	-	Błąd Ethernet BIST Parity RAM R/W sieci on-board
-	-	-	-	-	-	-	-	-	Błąd wewnętrznej pseudo-sieci w sieci on-board
-	-	-	-	-	-	-	-	-	Błąd krytyczny sieci on-board
-	-	-	-	-	-	-	-	-	Niepowodzenie komunikacji IOT-ESS
-	-	-	-	-	-	-	-	-	Błąd klucza HW

Przywrócenie nastawień fabrycznych

Możesz przywrócić nastawienia fabryczne drukarki, jeżeli nie można używać drukarki z komputerem.

 **WSKAZÓWKA:** Możesz tylko inicjalizować ustawienia określone przez użytkownika.

Aby przywrócić nastawienia fabryczne:

1. Upewnij się, że drukarka jest wyłączona.
2. Otwórz boczną pokrywę.
3. Utrzymując wciśnięte jednocześnie przyciski Kontynuuj i Anuluj, włącz drukarkę.
4. Gdy wszystkie wskaźniki włączą się, zwolnij przyciski Kontynuuj i Anuluj.
5. Gdy zgasną wskaźniki Kontynuuj, Błąd i Gotowy/Dane, zamknij boczną pokrywę. Drukarka automatycznie:
 - 1 Inicjalizuje pamięć nieulotną (NVM).
-  **OSTRZEŻENIE:** Nie próbuj wyłączać drukarki. Drukarka przestanie działać.

 - 1 Restartuje.
 - 1 Drukuje strony Ustawień drukarki i Ustawień urządzenia.
6. Sprawdź, czy zostały przywrócone ustawienia fabryczne, sprawdzając na stronach Ustawień drukarki i Ustawień urządzenia.

[Wróć do strony ze spisem treści](#)

[Wróć do strony ze spisem treści](#)

Ustawienia drukarki

Można zmienić większość ustawień systemu korzystając z oprogramowania lub okna Narzędzi. Jeżeli drukarka jest podłączona do sieci, można zmienić ustawienia, korzystając z **Dell Printer Configuration Web Tool**. Aby uruchomić **Dell Printer Configuration Web Tool**, wpisz adres IP drukarki do przeglądarki internetowej. Aby odnaleźć adres IP drukarki, zobacz "[Wydruk strony konfiguracji drukarki](#)".

Ustawienia przy wykorzystaniu oprogramowania aktualizują domyślne nastawienia systemowe drukarki. Ustawienia przy wykorzystaniu sterownika drukarki mają zastosowanie tylko do zadania wysłanego do drukarki.

Jeżeli nie możesz zmienić ustawienia korzystając z oprogramowania, użyj **Dell Printer Configuration Web Tool**. Zmiana ustawienia systemowego przez okno Narzędzi lub przez **Dell Printer Configuration Web Tool** sprawi, że to ustawienie stanie się domyślne.

- [Wydruk strony konfiguracji drukarki](#)
- [Używanie okna Narzędzi do zmiany ustawień drukarki](#)
- [Używanie Dell Printer Configuration Web Tool do zmiany ustawień systemu](#)
- [Przywracanie nastawień domylnych](#)

Wydruk strony konfiguracji drukarki

Można zweryfikować szczegółowe ustawienia systemu drukując stronę konfiguracji drukarki.

1. Kliknij **Start** → **Wszystkie programy** → **Drukarki Dell** → **Dodatkowe oprogram Color Laser** → **Konsola monitora statusu**.
Otworzy się okno dialogowe **Drukarka Wybieranie**.
2. Kliknij **Dell Color Laser 1320c** na liście nazwy drukarki.
Otworzy się okno programu wywołującego **Dell Color Laser 1320c Launcher**.
3. Kliknij przycisk **Okno narzędziowe**.
Otworzy się **Okno narzędziowe**.
Można także uruchomić okno Narzędzi z ikony drukarki na pasku zadań.
4. Kliknij zakładkę **Raport ustawień drukarki**.
5. Wybierz **Raporty** z listy po lewej stronie tej strony.
Strona Raporty zostanie wyświetlona.
6. Kliknij przycisk **Start**, aby otrzymać Ustawienia drukarki.
Strona Ustawienia drukarki zostanie wydrukowana.

Możesz także wydrukować stronę ustawień drukarki w następujący sposób.

1. Naciśnij i przytrzymaj przycisk Kontynuuj na drukarce, aż zaczną migać wskaźniki Gotowy/Dane.

 **WSKAZÓWKĄ:** Nie można wydrukować strony Ustawienia drukarki naciśnięciem i przytrzymaniem przycisku **Kontynuuj**, jeżeli w Ustaw hasła Okno narzędziowego określone zostało hasło (ponieważ panel operatora jest zablokowany).

Używanie okna Narzędzi do zmiany ustawień drukarki

Możesz wybrać pozycje menu i odpowiadające im wartości w oknie Narzędzi.

Ustawienia fabryczne mogą być różne dla różnych krajów.

Te ustawienia są aktywne dopóki nowe nie zostaną wybrane lub ustawienia domyślne przywrócone.

Aby wybrać nową wartość dla ustawienia:

1. Kliknij **Start**→ **Wszystkie programy**→**Drukarki Dell**→**Dodatkowe oprogram Color Laser**→**Konsola monitora statusu**.
Otworzy się okno dialogowe **Drukarka Wybieranie**.
2. Kliknij **Dell Color Laser 1320c** na liście nazwy drukarki.
Otworzy się okno programu wywołującego **Dell Color Laser 1320c Launcher**.
3. Kliknij przycisk **Okno narzędziowe**.
Otworzy się **Okno narzędziowe**.
Można także uruchomić Okno narzędziowe z ikony drukarki na pasku zadań.
4. Kliknij zakładkę **Konserwacja drukarki**.
5. Wybierz **żądaną** pozycję menu.
Każda pozycja menu posiada listę wartości dla pozycji menu. Wartością może być:
 - 1 Zdanie lub słowo określające ustawienie
 - 1 Wartość liczbowa, którą można zmienić
 - 1 Ustawienie Włącz lub Wyłącz
6. Wybierz **żądaną** wartość i kliknij przycisk związany z każdą z pozycji menu.

Ustawienia sterownika mogą zastąpić poprzednio dokonane zmiany i mogą wymagać zmiany domylnych ustawień Okno narzędziowe.

Używanie Dell Printer Configuration Web Tool do zmiany ustawień systemu

Jeżeli drukarka jest podłączona do sieci, można zmienić ustawienia urządzenia z przeglądarki internetowej. Jeżeli jesteś administratorem sieci, możesz klonować ustawienia systemu jednej drukarki na inną drukarkę lub na wszystkie w sieci.

Wpisz adres IP drukarki sieciowej do przeglądarki internetowej. Wybierz **Ustawienia drukarki** z listy tematów i wybierz ustawienia systemu, które chcesz zmienić.

Aby skopiować ustawienia systemu na inną drukarkę w sieci, wybierz **Kopiuj ustawienia drukarki** z listy tematów i następnie wpisz adres IP Innej drukarki.

Jeżeli nie znasz adresu IP drukarki, zobacz na stronie Ustawienia drukarki. Aby wydrukować stronę Ustawienia drukarki:

1. Kliknij **Start**→ **Wszystkie programy**→**Drukarki Dell**→**Dodatkowe oprogram Color Laser**→**Konsola monitora statusu**.
Otworzy się okno dialogowe **Drukarka Wybieranie**.
 2. Kliknij **Dell Color Laser 1320c** na liście nazwy drukarki.
Otworzy się okno programu wywołującego **Dell Color Laser 1320c Launcher**.
 3. Kliknij przycisk **Okno narzędziowe**.
Otworzy się **Okno narzędziowe**.
Można także uruchomić Okno narzędziowe z ikony drukarki na pasku zadań.
 4. Kliknij zakładkę **Raport ustawień drukarki**.
 5. Wybierz Ustawienia TCP/IP z listy po lewej stronie tej strony.
-

Przywracanie nastawień domylnych

Po wykonaniu tej funkcji i ponownym uruchomieniu drukarki, wszystkie parametry menu, z wyjątkiem parametrów dla sieci, zostają zresetowane do ich wartości domylnych.

1. Kliknij **Start**→ **Wszystkie programy**→**Drukarki Dell**→**Dodatkowe oprogram Color Laser**→**Konsola monitora statusu**.
Otworzy się okno dialogowe **Drukarka Wybieranie**.
2. Kliknij **Dell Color Laser 1320c** na liście nazwy drukarki.
Otworzy się okno programu wywołującego **Dell Color Laser 1320c Launcher**.
3. Kliknij przycisk **Okno narzędziowe**.
Otworzy się **Okno narzędziowe**.
Można także uruchomić Okno narzędziowe z ikony drukarki na pasku zadań.
4. Kliknij zakładkę **Konserwacja drukarki**.
5. Wybierz **Przywróć domylnie** z listy po lewej stronie tej strony.
Strona Przywróć domylnie zostanie wyświetlona.
6. Kliknij **Start**, aby inicjalizować pamięć nieulotną (NVM).
Drukarka zostanie automatycznie wyłączona, aby zastosować ustawienia.

[Wróć do strony ze spisem treści](#)

[Wróć do strony ze spisem treści](#)

Objaśnienie różnych menu Okna Narzędzi

Okno Narzędzi umożliwia zobaczenie lub określenie ustawień drukarki. Można także diagnozować ustawienia drukarki za pomocą okna Narzędzi.

Okno narzędziowe składa się z zakładek **Raport ustawień drukarki**, **Konserwacja drukarki** i **Diagnoza**.

- [Raport ustawień drukarki](#)
- [Konserwacja drukarki](#)
- [Diagnoza](#)

 **WSKAZÓWKA:** Okno dialogowe **Hasło** pojawi się, gdy po raz pierwszy spróbujesz zmienić ustawienia lub klikniesz przycisk po uruchomieniu Okna narzędziowego. Wpisz hasło podane w **Ustaw hasło** na zakładce **Konserwacja drukarki**. Domyślne hasło jest pozostawione puste. Możesz kliknąć **OK** bez wpisywania hasła, aby przejść do następnego kroku.

Raport ustawień drukarki

Zakładka **Raport ustawień drukarki** zawiera strony **Informacje drukarki**, **Ustawienia menu**, **Raporty** i **Ustawienia TCP/IP**.

 **WSKAZÓWKA:** Wartości oznaczone gwiazdką (*) są fabrycznymi, domylnymi ustawieniami menu.

Informacje drukarki

Cel:

Aby zweryfikować szczegóły drukarki, na przykład konfiguracja osprzętu lub wersja oprogramowania.

Wartoci:

Numer znacznika serwisu Dell	Wyświetla numer znacznika serwisu Dell.
Numer seryjny drukarki	Wyświetla numer seryjny drukarki.
Rodzaj drukarki	Wyświetla rodzaj druku dla drukarki. Laser kolor jest normalnie wyświetlane.
Numer znacznika zasobu	Wyświetla numer znacznika zasobu drukarki.
Pojemność pamięci	Wyświetla pojemność pamięci.
Prędkość procesora	Wyświetla prędkość przetwarzania.
Wersja firmware'u	Wyświetla wersję kontrolera.
Wersja sieciowego firmware'u	Wyświetla wersję NIC.
MCU Wersja firmware'u	Wyświetla wersję firmware'u MCU.
Prędkość druku (Kolor)	Wyświetla prędkość druku kolorowego.
Prędkość druku (monochromatyczny)	Wyświetla prędkość druku monochromatycznego.

Ustawienia menu

Cel:

Aby wyświetlić bieżące ustawienia drukarki.

Wartoci:

Ustawienia systemu	Tryb 1 timera oszczędzania energii	Wyświetla ilość czasu zanim drukarka po zakończeniu zadania druku wejdzie w Tryb 1 timera oszczędzania energii (tryb upienia).
	Tryb 2 timera oszczędzania energii	Wyświetla ilość czasu zanim drukarka po zakończeniu zadania druku wejdzie w Tryb 2 timera oszczędzania energii (tryb głębokiego upienia), gdy upłynie czas podany w Tryb 1 timera oszczędzania energii i w Tryb 2 timera oszczędzania energii.
	Dźwięk panelu sterowania	Wyświetla, czy drukarka wydaje dźwięk panelu, gdy dotykasz panelu.
	Dźwięk gotowoci maszyny	Wyświetla, czy drukarka wydaje dźwięk, gdy jest gotowa.
	Dźwięk wykonania zadania	Wyświetla, czy drukarka wydaje dźwięk, gdy druk jest zakończony.
	Dźwięk uszkodzenia	Wyświetla, czy drukarka alarmuje dźwiękiem, gdy wystąpi błąd.
	Dźwięk ostrzeżenia	Wyświetla, czy drukarka alarmuje dźwiękiem.
	Dźwięk ostrzeżenia o braku papieru	Wyświetla, czy drukarka wydaje dźwięk, gdy skończy się papier.
	Dźwięk ostrzeż. niski p. toneru	Wyświetla, czy drukarka wydaje dźwięk, gdy toner jest mało.
	Limit czasu	Wyświetla czas, który drukarka będzie oczekiwać na otrzymanie dodatkowych bajtów danych z komputera.
	Język urządzenia	Wyświetla język używany dla Ostrzegania e-mail.
	Druk z automatycznym rejestrem	Wyświetla, czy drukarka wytwarza rejestry automatycznie.
Gramatura papieru	Zwykły	Wyświetla gramaturę papieru dla zwykłego papieru.
	Etykieta	Wyświetla gramaturę papieru dla etykiety.
Nastaw BTR	Zwykły	Wyświetla ustawienia napięcia wałka transferowego (-6-6) dla zwykłego papieru. Nastawieniem domylnym jest 0.
	Zwykły gruby	Wyświetla ustawienia napięcia wałka transferowego (-6-6) dla zwykłego grubego papieru. Nastawieniem domylnym jest 0.
	Okładki	Wyświetla ustawienia napięcia wałka transferowego (-6-6) dla papieru okładkowego. Nastawieniem domylnym jest 0.
	Okładki grube	Wyświetla ustawienia napięcia wałka transferowego (-6-6) dla grubego papieru okładkowego. Nastawieniem domylnym jest 0.
	Etykieta	Wyświetla ustawienia napięcia wałka transferowego (-6-6) dla etykiet. Nastawieniem domylnym jest 0.
	Coated	Wyświetla ustawienia napięcia wałka transferowego (-6-6) dla papieru coated. Nastawieniem domylnym jest 0.
	Coated gruby	Wyświetla ustawienia napięcia wałka transferowego (-6-6) dla grubego papieru coated. Nastawieniem domylnym jest 0.
	Koperta	Wyświetla ustawienia napięcia wałka transferowego (-6-6) dla kopert. Nastawieniem domylnym jest 0.
	Makulaturowy	Wyświetla ustawienia napięcia wałka transferowego (-6-6) dla papieru makulaturowego. Nastawieniem domylnym jest 0.
	Coated JPN	Wyświetla ustawienia napięcia wałka transferowego (-6-6) dla japońskiego papieru coated. Nastawieniem domylnym jest 0.
	Karta pocztowa JPN	Wyświetla ustawienia napięcia wałka transferowego (-6-6) dla japońskich kart pocztowych. Nastawieniem domylnym jest 0.
	Nastaw nagrzewnicę	Zwykły
Zwykły gruby		Wyświetla ustawienia temperatury nagrzewnicy (-2-2) dla grubego zwykłego papieru. Nastawieniem domylnym jest 0.
Okładki		Wyświetla ustawienia temperatury nagrzewnicy (-2-2) dla papieru okładkowego. Nastawieniem domylnym jest 0.
Okładki grube		Wyświetla ustawienia temperatury nagrzewnicy (-2-2) dla grubego papieru okładkowego. Nastawieniem domylnym jest 0.
Etykieta		Wyświetla ustawienia temperatury nagrzewnicy (-2-2) dla etykiet. Nastawieniem domylnym jest 0.
Coated		Wyświetla ustawienia temperatury nagrzewnicy (-2-2) dla papieru coated. Nastawieniem domylnym jest 0.
Coated gruby		Wyświetla ustawienia temperatury nagrzewnicy (-2-2) dla grubego papieru coated. Nastawieniem domylnym jest 0.
Koperta		Wyświetla ustawienia temperatury nagrzewnicy (-2-2) dla kopert. Nastawieniem domylnym jest 0.
Makulaturowy		Wyświetla ustawienia temperatury nagrzewnicy (-2-2) dla papieru makulaturowego. Nastawieniem domylnym jest 0.

	Coated JPN		Wyświetla ustawienia temperatury nagrzewnicy (-2-2) dla japońskiego papieru coated. Nastawieniem domylnym jest 0.
	Karta pocztowa JPN		Wyświetla ustawienia temperatury nagrzewnicy (-2-2) dla japońskich kart pocztowych. Nastawieniem domylnym jest 0.
Automatyczne nastawienie rejestracji	Automatyczne nastawienie rejestracji		Wyświetla, czy automatycznie nastawić rejestrację.
Nastaw wysokość	Nastaw wysokość		Wyświetla, czy nastawić wysokość lokalizacji, w której zainstalowana jest drukarka.
Nie-Dell toner	Nie-Dell toner		Wyświetla, czy użyć zregenerowanego kartridża toneru.
Niestandardowe nastawienie linku sieciowego	Wybierz URL ponownego zamówienia	Regularny*	Wyświetla URL (accessories.us.dell.com/sna).
		Jakociowy	Wyświetla URL (premier.dell.com).

Raporty

Cel:

Aby drukować różne rodzaje raportów i list.

Raporty są drukowane w rozmiarze papieru podanym w Ustawieniach drukarki. Rozmiarem domylnym jest A4 lub Letter.

Wartoci:

Ustawienia drukarki	Kliknij przycisk Start(1) , aby wydrukować stronę ustawień drukarki.
Ustawienia urządzenia	Kliknij przycisk Start(2) , aby wydrukować stronę szczegółowych ustawień.
Historia zadania	Kliknij przycisk Start(3) , aby wydrukować raport historii zadania.
Historia błędów	Kliknij przycisk Start(4) , aby wydrukować raport historii błędów.
Str test koloru	Kliknij przycisk Start(5) , aby wydrukować stronę testu koloru.

Ustawienia TCP/IP

Cel:

Aby wyświetlić bieżące ustawienia protokołu TCP/IP (Transmission Control Protocol/Internet Protocol).

Wartoci:

Tryb adresu IP	Wyświetla ustawienia dla adresu IP.
Adres IP	Wyświetla adres IP drukarki.
Maska podsieci	Wyświetla maskę podsieci.
Adres IP Bramki	Wyświetla adres IP bramki.

Konserwacja drukarki

Zakładka **Konserwacja drukarki** zawiera strony **Ustawienia systemu**, **Gramatura papieru**, **Nastaw BTR**, **Nastaw nagrzewnicy**, **Nastawienie rejestracji**, **Nastaw wysokość**, **Przywróć domylnie**, **Nie-Dell toner**, **Inicjalizuj PrintMeter**, **Niestandardowe nastawienie linku sieciowego**, **Ustawienia TCP/IP**, **EWS** i **Ustaw hasło**.

 **WSKAZÓWKI:** Wartoci oznaczone gwiazdką (*) są fabrycznymi, domylnymi ustawieniami menu.

Ustawienia systemu

Cel:

Aby skonfigurować podstawowe ustawienia drukarki.

Wartoci:

Tryb 1 timera oszczędzania energii*1	1-30 min	Wyłączony*	Określa ilość czasu zanim drukarka po zakończeniu zadania druku wejdzie w Tryb 1 timera oszczędzania energii (tryb upienia).
	3 min*		
Tryb 2 timera oszczędzania energii*1	5-60 min	Wyłączony*	Określa ilość czasu zanim drukarka po zakończeniu zadania druku wejdzie w Tryb 2 timera oszczędzania energii (tryb głębokiego upienia), gdy upłynie czas podany w Tryb 1 timera oszczędzania energii w Tryb 2 timera oszczędzania energii.
	10 min*		
Dźwięk ostrzeżenia	Dźwięk panelu sterowania	Wyłączony*	Nie ostrzega dźwiękiem, gdy naciśniesz przycisk na panelu.
		Włączony	Ostrzega dźwiękiem, gdy naciśniesz przycisk na panelu.
	Dźwięk gotowości maszyny	Wyłączony*	Nie ostrzega dźwiękiem, gdy drukarka jest gotowa.
		Włączony	Ostrzega dźwiękiem, gdy drukarka jest gotowa.
	Dźwięk wykonania zadania	Wyłączony*	Nie ostrzega dźwiękiem, gdy zadanie jest zakończone.
		Włączony	Ostrzega dźwiękiem, gdy zadanie jest zakończone.
	Dźwięk uszkodzenia	Wyłączony*	Nie ostrzega dźwiękiem, gdy zadanie jest przerwane ze względu na jakie wady.
		Włączony	Ostrzega dźwiękiem, gdy zadanie jest przerwane ze względu na jakie wady.
	Dźwięk ostrzeżenia	Wyłączony*	Nie ostrzega dźwiękiem, gdy wystąpi błąd.
		Włączony	Ostrzega dźwiękiem, gdy wystąpi błąd.
	Dźwięk ostrzeżenia o braku papieru	Wyłączony*	Nie ostrzega dźwiękiem, gdy skończy się papier w drukarce.
		Włączony	Ostrzega dźwiękiem, gdy skończy się papier w drukarce.
	Dźwięk ostrzeż. niski p. toneru	Wyłączony*	Nie ostrzega dźwiękiem, gdy wystąpi niski poziom toneru.
		Włączony	Ostrzega dźwiękiem, gdy wystąpi niski poziom toneru.
Limit czasu	0		Dezaktywuje limit czasu zadania.
	5-300 s		Określa czas, który drukarka będzie oczekiwać na otrzymanie dodatkowych bajtów danych z komputera. Gdy skończy się ten limit czasu, zadanie druku zostanie anulowane.
	30 s*		
Język urządzenia	Angielski*		Określa język używany dla Ostrzeżenie e-mail.
	Francuski		
	Włoski		
	Niemiecki		
	Hiszpański		
	Niderlandzki		
	Duński		
	Norweski		
	Szwedzki		
	Fiński		
	Polski		
	Portugalski		
	Japoński		
Turecki			
Druk z automatycznym rejestrem	Wyłączony*		Nie drukuje automatycznie raportu historii zadania.
	Włączony		Automatycznie drukuje raport historii zadania, gdy liczba pozycji historii zadania osiąga maksimum.
Zastosuj nowe ustawienia			Po zakończeniu ustawień naciśnij przycisk Zastosuj nowe ustawienia , aby zastosować zmiany.
Zrestartuj drukarkę, aby zastosować nowe ustawienia			Naciśnij przycisk Zrestartuj drukarkę, aby zastosować nowe ustawienia , aby zastosować

zmiany.

*¹ Wpisz 3, aby drukarka weszła w tryb oszczędzania energii pięć minut po zakończeniu zadania. W ten sposób zużycie energii jest dużo mniejsze, ale drukarka potrzebuje dłuższego czasu, aby się rozgrzać. Wpisz 3, jeśli drukarka korzysta z tego samego obwodu elektrycznego, co oświetlenie pomieszczenia i zauważysz migotanie światła.

Wybierz wysoką wartość, jeśli drukarka jest ciągle w użyciu. W większości wypadków utrzymuje to drukarkę w gotowości do pracy, z minimalnym czasem rozgrzewania. Wybierz wartość pomiędzy 5 i 60 minut dla trybu oszczędzania energii, jeżeli chcesz zrównoważyć zużycie energii i krótszy czas rozgrzewania.

Drukarka automatycznie powraca do trybu oczekiwania z trybu oszczędzania energii, gdy otrzyma dane z komputera. Możesz także przywrócić drukarkę do trybu oczekiwania, naciskając dowolny przycisk na panelu operatora.

Gramatura papieru

Cel:

Aby określić gramaturę papieru.

Wartoci:

Zwykły	Normalny*
	Lekki
Etykieta	Normalny*
	Lekki
Zastosuj nowe ustawienia	Po zakończeniu ustawień nacinij przycisk Zastosuj nowe ustawienia , aby zastosować zmiany.
Zrestartuj drukarkę, aby zastosować nowe ustawienia	Nacinij przycisk Zrestartuj drukarkę, aby zastosować nowe ustawienia , aby zastosować zmiany.

Nastaw BTR

 **WSKAZÓWKA:** Jakość druku zmieni się zależnie od wartości ustawienia, które wybierzesz dla tej pozycji.

Cel:

Aby określić orientacyjne ustawienia napięcia dla wałka transferowego.

Wartoci:

Zwykły	-6-6	Nastawia orientacyjne ustawienia napięcia wałka transferowego dla zwykłego papieru.
	0*	
Zwykły gruby	-6-6	Nastawia orientacyjne ustawienia napięcia wałka transferowego dla grubego zwykłego papieru.
	0*	
Okładki	-6-6	Nastawia orientacyjne ustawienia napięcia wałka transferowego dla papieru okładkowego.
	0*	
Okładki grube	-6-6	Nastawia orientacyjne ustawienia napięcia wałka transferowego dla grubego papieru okładkowego.
	0*	
Etykieta	-6-6	Nastawia orientacyjne ustawienia napięcia wałka transferowego dla etykiet.
	0*	
Coated	-6-6	Nastawia orientacyjne ustawienia napięcia wałka transferowego dla papieru coated.
	0*	
Coated gruby	-6-6	Nastawia orientacyjne ustawienia napięcia wałka transferowego dla grubego papieru coated.
	0*	
Koperta	-6-6	Nastawia orientacyjne ustawienia napięcia wałka transferowego dla koperta.

	0*	
Makulaturowy	-6-6	Nastawia orientacyjne ustawienia napięcia wałka transferowego dla papieru makulaturowego.
	0*	
Coated JPN	-6-6	Nastawia orientacyjne ustawienia napięcia wałka transferowego dla papieru coated JPN.
	0*	
Karta pocztowa JPN	-6-6	Nastawia orientacyjne ustawienia napięcia wałka transferowego dla japońskich kart pocztowych.
	0*	
Zastosuj nowe ustawienia		Po zakończeniu ustawień nacinij przycisk Zastosuj nowe ustawienia , aby zastosować zmiany.
Zrestartuj drukarkę, aby zastosować nowe ustawienia		Nacinij przycisk Zrestartuj drukarkę, aby zastosować nowe ustawienia , aby zastosować zmiany.

Nastaw nagrzewnicę

Cel:

Aby określić wartość ustawień temperatury dla nagrzewnicy.

Wartoci:

Zwykły	-2-2	Nastawia ustawienia temperatury nagrzewnicy dla zwykłego papieru.
	0*	
Zwykły gruby	-2-2	Nastawia ustawienia temperatury nagrzewnicy dla grubego zwykłego papieru.
	0*	
Okładki	-2-2	Nastawia ustawienia temperatury nagrzewnicy dla papieru okładkowego.
	0*	
Okładki grube	-2-2	Nastawia ustawienia temperatury nagrzewnicy dla grubego papieru okładkowego.
	0*	
Etykieta	-2-2	Nastawia ustawienia temperatury nagrzewnicy dla etykiet.
	0*	
Coated	-2-2	Nastawia ustawienia temperatury nagrzewnicy dla papieru coated.
	0*	
Coated gruby	-2-2	Nastawia ustawienia temperatury nagrzewnicy dla grubego papieru coated.
	0*	
Koperta	-2-2	Nastawia ustawienia temperatury nagrzewnicy dla kopert.
	0*	
Makulaturowy	-2-2	Nastawia ustawienia temperatury nagrzewnicy dla papieru makulaturowego.
	0*	
Coated JPN	-2-2	Nastawia ustawienia temperatury nagrzewnicy dla japońskiego papieru coated.
	0*	
Karta pocztowa JPN	-2-2	Nastawia ustawienia temperatury nagrzewnicy dla japońskich kart pocztowych.
	0*	
Zastosuj nowe ustawienia		Po zakończeniu ustawień nacinij przycisk Zastosuj nowe ustawienia , aby zastosować zmiany.
Zrestartuj drukarkę, aby zastosować nowe ustawienia		Nacinij przycisk Zrestartuj drukarkę, aby zastosować nowe ustawienia , aby zastosować zmiany.

Nastawienie rejestracji

Cel:

Aby wydrukować wykres rejestracji kolorów i aby nastawić rejestrację kolorów za pomocą tego schematu. Funkcja ta jest wymagana po instalacji drukarki lub po jej przeniesieniu w inne miejsce.

Wartoci:

Automatyczne nastawienie rejestracji	Wyłączone	Nie nastawia automatycznie rejestracji.
	Włączony*	Nastawia automatycznie rejestrację.
Autokorekta		Kliknij Start , aby automatycznie nastawić rejestrację kolorów.
Wykres rej kolorów		Kliknij Start , aby wydrukować wykres rejestracji kolorów.
Nastawienie rejestracji kolorów 1 (Poprzeczne)	Żółty	-9-9
		0*
	Magenta	-9-9
		0*
	Cyjan	-9-9
		0*
Nastawienie rejestracji kolorów 2 (Przetwarzanie)	Żółty	-9-9
		0*
	Magenta	-9-9
		0*
	Cyjan	-9-9
		0*
Zastosuj nowe ustawienia		Po zakończeniu ustawień naciśnij przycisk Zastosuj nowe ustawienia , aby zastosować zmiany.
Zrestartuj drukarkę, aby zastosować nowe ustawienia		Naciśnij przycisk Zrestartuj drukarkę, aby zastosować nowe ustawienia , aby zastosować zmiany.

Nastaw wysokość

Cel:

Aby nastawić wysokość lokalizacji, w której zainstalowana będzie drukarka.

Wartoci:

0 metrów*	Wybiera wartość zbliżoną do wysokości lokalizacji, w której zainstalowana będzie drukarka.
1000 metrów	
2000 metrów	
3000 metrów	
Zastosuj nowe ustawienia	Po zakończeniu ustawień naciśnij przycisk Zastosuj nowe ustawienia , aby zastosować zmiany.
Zrestartuj drukarkę, aby zastosować nowe ustawienia	Naciśnij przycisk Zrestartuj drukarkę, aby zastosować nowe ustawienia , aby zastosować zmiany.

Przywróć domylnie

Cel:

Aby inicjalizować pamięć nieulotną (NVM). Po wykonaniu tej funkcji, aby ponownie uruchomić drukarkę, wszystkie parametry menu zostają zresetowane do ich wartości domylnych.

Wartoci:

Przywróć domylnie i restartuj drukarkę.	Kliknij Start , aby inicjalizować pamięć nieulotną (NVM).
--	--

Nie-Dell toner

Gdy używany jest Nie-Dell toner, drukarka może zostać poważnie uszkodzona i może stracić gwarancję.

Cel:

Aby określić, czy użyć zregenerowany kartridż toneru, czy nie. Gdy to nastawienie jest **włączone**, możesz użyć kartridże toneru innych producentów.

Wartoci:

Nie-Dell toner	Wyłączony*	Dezaktywuje użycie zregenerowanych kartridżów toneru.
	Włączony	Aktywuje użycie zregenerowanych kartridżów toneru.
Zastosuj nowe ustawienia		Po zakończeniu ustawień nacinij przycisk Zastosuj nowe ustawienia , aby zastosować zmiany.
Zrestartuj drukarkę, aby zastosować nowe ustawienia		Nacinij przycisk Zrestartuj drukarkę, aby zastosować nowe ustawienia , aby zastosować zmiany.

Inicjalizuj PrintMeter

Cel:

Aby inicjalizować dane dla miernika druku. Po wykonaniu tej funkcji, aby automatycznie zrestartować drukarkę, wartość miernika zostanie zresetowana na 0.

Wartoci:

Inicjalizuj PrintMeter	Kliknij Start , aby inicjalizować miernik druku.
-------------------------------	---

Niestandardowe nastawienie linku sieciowego

Cel:

Aby skonfigurować link używany do zamawiania materiałów eksploatacyjnych.

Wartoci:

Wybierz URL ponownego zamówienia	Określa URL, który zamawia materiały eksploatacyjne przez linki w lewej ramce na Dell Printer Configuration Web Tool .
Regularny*	accessories.us.dell.com/sna
Jakociowy	premier.dell.com
Zastosuj nowe ustawienia	Po zakończeniu ustawień nacinij przycisk Zastosuj nowe ustawienia , aby zastosować zmiany.

Zrestartuj drukarkę, aby zastosować nowe ustawienia

Nacijnij przycisk **Zrestartuj drukarkę, aby zastosować nowe ustawienia**, aby zastosować zmiany.

Ustawienia TCP/IP

Cel:

Aby określić ustawienia TCP/IP dla sieci.

Wartoci:

Tryb adresu IP	AutoIP*	Automatycznie ustawia adres IP.
	DHCP	Używa DHCP, aby ustawić adres IP.
	BOOTP	Używa BOOTP, aby ustawić adres IP.
	RARP	Używa RARP, aby ustawić adres IP.
	Ustawiany ręcznie	Ręcznie ustawia adres IP.
Adres IP	Ustawia przydzielony drukarce adres IP.	
Maska podsieci	Ustawia maskę podsieci.	
Adres IP Bramki	Ustawia adres IP bramki.	
Zastosuj nowe ustawienia	Po zakończeniu ustawień nacijnij przycisk Zastosuj nowe ustawienia , aby zastosować zmiany.	
Zrestartuj drukarkę, aby zastosować nowe ustawienia	Nacijnij przycisk Zrestartuj drukarkę, aby zastosować nowe ustawienia , aby zastosować zmiany.	

EWS (Wbudowany serwer WWW lub Dell Printer Configuration Web Tool)

Cel:

Aby wydrukować ustawienia serwera dla **Dell Printer Configuration Web Tool**.

Ustawienia serwera drukarki	Kliknij Wyświetlenie , aby wydrukować ustawienia serwera dla Dell Printer Configuration Web Tool .	
Wyświetlenie EWS	Wyłączone	Zdezaktywuj, aby wydrukować ustawienia serwera dla Dell Printer Configuration Web Tool.
	Włączony*	Aktywuj, aby wydrukować ustawienia serwera dla Dell Printer Configuration Web Tool.
Zastosuj nowe ustawienia	Po zakończeniu ustawień nacijnij przycisk Zastosuj nowe ustawienia , aby zastosować zmiany.	
Zrestartuj drukarkę, aby zastosować nowe ustawienia	Nacijnij przycisk Zrestartuj drukarkę, aby zastosować nowe ustawienia , aby zastosować zmiany.	

Ustaw hasło

Cel:

Nastawienie hasła w celu ograniczenia dostępu do różnych menu.

Wartoci:

Ustawienie Blokad panelu	Wyłączony*	Nie nastawia hasła w celu ograniczenia dostępu do różnych menu.
	Włączony	Nastaw hasło w celu ograniczenia dostępu do różnych menu.
Hasło	Wpisz nowe hasło. Powinno zawierać się pomiędzy 0001 i 9999.	

Wprowad ponownie hasło	Wpisz nowe hasło ponownie, aby potwierdzić.
Zastosuj nowe ustawienia	Gdy zakończysz ustawienia, naciśnij przycisk Zastosuj nowe ustawienia , po czym wpisz nazwę użytkownika i hasło, aby zastosować zmiany.
Zrestartuj drukarkę, aby zastosować nowe ustawienia	Naciśnij przycisk Zrestartuj drukarkę, aby zastosować nowe ustawienia , aby zastosować zmiany.

Diagnoza

Zakładka **Diagnoza** zawiera strony **Wydruk schematu**, **Sprawdzanie maszyny**, **Tryb sprawdzania marszczenia papieru**, **Informacja czujnika rodowiska**, **Tryb mieszania wywoływacza** i **Tryb odwieżania**.

 **WSKAZÓWKA:** Wartości oznaczone gwiazdką (*) są fabrycznymi, domylnymi ustawieniami menu.

Wydruk schematu

Cel:

Aby wydrukować plik schematu.

Wartoci:

Schemat konfiguracji rozstawu	Drukuje schemat, aby potwierdzić rozstaw w A4 lub Letter.
Schemat konfiguracji ghosta	Drukuje schemat, aby potwierdzić ghosta w A4 lub Letter.
Schemat konfiguracji 4 kolorów	Drukuje schemat, aby potwierdzić skalę szaroci dla druku czterech kolorów w A4 lub Letter.
Schemat MQ	Drukuje schemat, aby potwierdzić bindowanie w A4 lub Letter.
Schemat justowania	Drukuje schemat, aby potwierdzić justowanie w A4 lub Letter.
PHD Odwież schemat konfiguracji	Drukuje schemat, aby potwierdzić nawietlenie zespołu PHD (głowica drukująca) w A4 lub Letter.

Sprawdzanie maszyny

Cel:

Aby sprawdzić mechaniczne operacje drukarki.

Wartoci:

Sprawdzanie maszyny	Sprawdzanie działania głównego silnika*	Sprawdza działanie głównego silnika.
	Sprawdzanie działania silnika nagrzewnicy	Sprawdza działanie silnika nagrzewnicy.
	Sprawdzanie działania wałka podajnika* ¹	Sprawdza działanie wałka separatora.
	Sprawdzanie działania REGI CLUTCH	Sprawdza działanie REGI CLUTCH.
	Sprawdzanie silnika wydającego(Żółty)	Sprawdza działanie silnika wydającego dla każdego kartridża toneru.
	Sprawdzanie silnika wydającego(Magenta)	
	Sprawdzanie silnika wydającego(Cyjan)	
Sprawdzanie silnika wydającego(Czarny)		
Wydawanie dźwięku	Odtwarza dźwięk, który wydaje wybrany silnik, gdy normalnie pracuje.	
* ¹ Gdy wykonujesz sprawdzanie działania wałka podajnika, wyjmij podajnik papieru z drukarki.		

Tryb sprawdzania marszczenia papieru

Cel:

Aby sprawdzić, czy papier marszczy się w nagrzewnicy.

Ta funkcja zatrzymuje druk zanim papier wejdzie do nagrzewnicy. Po wyjęciu papieru z wnętrza drukarki, sprawd co następuje:

- 1 Jeżeli papier jest pomarszczony, pomarszczenie nastąpiło w innej części niż nagrzewnica.
- 1 Jeżeli papier nie jest pomarszczony, pomarszczenie nastąpiło w nagrzewnicy.

Wartoci:

Rozmiar papieru	Letter*	Określa rozmiar papieru.
	Legal	
	Koperta #10	
	8,5 x 13"	
	Executive	
	Monarch	
	A4	
	A5	
	B5	
	C5	
	DL	
	Karta pocztowa JPN	
	P-karty pocztowe	
	Koperta Youkei 2	
	Koperta Youkei 3	
Koperta Youkei 4		
Koperta Choukei 3		
Koperta Youchou 3		
Rodzaj papieru	Zwykły*	Określa rodzaj papieru.
	Zwykły gruby	
	Okładki	
	Okładki grube	
	Etykieta	
	Coated	
	Coated gruby	
	Koperta	
	Makulaturowy	
	Coated JPN	
	Karta pocztowa JPN	
	Tylne strony	
Włączony		Określa, aby używać tylnej strony papieru. Jest to aktywne, gdy określisz Zwykły, Zwykły gruby, Okładki, Okładki grube, Coated, Makulaturowy, Coated JPN lub Karta pocztowa JPN dla Rodzaj papieru.

Tryb koloru	Kolor*	Określa, aby drukować w kolorze.
	Czarny	Określa, aby drukować w wersji czarno-białej.

Informacja czujnika rodowiska

Cel:

Aby wyświetlić informacje o czujniku rodowiska w drukarce przez naciśnięcie przycisku **Otrzymaj informacje czujnika rodowiska**.

Tryb mieszania wywoływacza

Cel:

Aby wymieszać toner wewnątrz kartridża toneru.

Wartoci:

Tryb mieszania wywoływacza	Kliknij Start , aby wymieszać toner.
----------------------------	---

Tryb odwieżania

Cel:

Aby czyścić kartridże toneru i zespół PHD.

 **OSTRZEŻENIE:** Używanie Tryb odwieżania zużywa dodatkowo toner.

Wartoci:

Tryb odwieżania toneru	Żółty	Kliknij Start(1) , aby czyścić żółty kartridż.
	Magenta	Kliknij Start(2) , aby czyścić magenta kartridż.
	Cyjan	Kliknij Start(3) , aby czyścić cyjan kartridż.
	Czarny	Kliknij Start(4) , aby czyścić czarny kartridż.
PHD Tryb odwieżania	PHD	Kliknij Start(5) , aby czyścić zespół PHD.

[Wróć do strony ze spisem treści](#)

[Wróć do strony ze spisem treści](#)

Objawienie oprogramowania drukarki

● [Program usługowy ustawień drukarki](#)

Użyj płyty CD *Sterowniki i programy usługowe* dostarczonej razem z drukarką, aby zainstalować kombinację oprogramowania, zależnie od używanego systemu operacyjnego.

Okno Statusu druku

Okno Statusu druku zwraca uwagę użytkownika na wystąpienie błędu lub ostrzeżenia, kiedy na przykład nastąpi zablokowanie papieru lub stan toneru jest niski.

Okno Statusu druku zawsze uruchamia się podczas druku. Gdy wystąpi błąd, w **Oknie Statusu druku** pojawi się komunikat błędu.

Można także sprawdzić poziom toneru, ilość pozostałego papieru, lub sprawdzić konfigurację opcji dla lokalnej drukarki.

Konsola monitora statusu

Używaj **Konsola monitora statusu** do zarządzania kilkoma **Okno statusu**.

- 1 Wybierz drukarkę z widoku listy (lub **Drukarka Wybieranie**), klikając jej nazwę, aby otworzyć **Okno statusu** lub **Dell Printer Configuration Web Tool** dla danej drukarki.
- 1 **Konsola monitora statusu** wyświetla **Okno statusu** dla połączeń lokalnych, lub **Dell Printer Configuration Web Tool** dla połączeń sieciowych.

System Dell Zarządzania Materiałami Eksploatacyjnymi

Można uruchomić okno dialogowe **System Dell Zarządzania Materiałami Eksploatacyjnymi** z **Okna Statusu druku**, z menu **Programy** lub z ikony na pulpicie. Można je także uruchomić z **Okno statusu**, gdy wystąpi błąd toneru.

Można zamówić materiały eksploatacyjne telefonicznie lub przez Internet.

1. Kliknij **Start** → **Wszystkie programy** → **Drukarki Dell** → **Dodatkowe oprogram Color Laser** → **System Dell Zarządzania Materiałami Eksploatacyjnymi**.
Pojawi się okno **System Dell Zarządzania Materiałami Eksploatacyjnymi**.
2. Wybierz swoją drukarkę z listy **Wybierz model drukarki**.
3. W przypadku zamawiania przez Internet:
 - a. Jeżeli nie można uzyskać informacji z drukarki automatycznie za pomocą dwukierunkowej komunikacji, pojawi się okno zachęty do wpisania numeru Znacznika Serwisu. Wpisz numer Znacznika Serwisu drukarki Dell w przeznaczonym do tego polu. Numer Znacznika Serwisu znajduje się wewnątrz bocznej pokrywy drukarki.
 - b. Wybierz URL z listy **Wybierz adres URL ponownego zlecenia druku**.
 - c. Kliknij **Odwied stronę internetową, na której możesz zamówić materiały eksploatacyjne Dell**.
4. Jeżeli zamawiasz przez telefon, zadzwoń pod numer który znajduje się pod nagłówkiem **Przez telefon**.

Narzędzie tworzenia dysku konfiguracyjnego użytkownika

Program **Narzędzie tworzenia dysku konfiguracyjnego użytkownika** znajdujący się w folderze **MakeDisk** wewnątrz folderu **Programy usługowe** na płycie CD *Sterowniki i programy usługowe* i sterowniki drukarki znajdujące się na płycie CD *Sterowniki i programy usługowe* używane są do tworzenia pakietów instalacyjnych sterownika, które zawierają indywidualne ustawienia sterownika. Pakiet instalacyjny sterownika może zawierać grupę zapisanych ustawień sterownika drukarki i inne dane, takie jak:

- 1 Orientacja druku i Multiple Up (ustawienia dokumentu)
- 1 Znaki wodne

- 1 Odniesienia do czcionki

Jeżeli chcesz zainstalować sterownik drukarki z tymi samymi ustawieniami na kilku komputerach posiadających ten sam system operacyjny, utwórz dysk konfiguracyjny na dyskiecie lub na serwerze w sieci. Używanie utworzonego dysku konfiguracyjnego zmniejszy ilość pracy wymaganej podczas instalacji sterownika drukarki.

- 1 Zainstaluj najpierw sterownik drukarki Dell Color Laser Printer 1320c na komputerze, na którym dysk konfiguracyjny będzie utworzony.
- 1 Dysk konfiguracyjny może być używany tylko w systemie operacyjnym, w którym został utworzony lub na komputerach posiadających taki sam system operacyjny. Utwórz osobne dyski konfiguracyjne dla różnych rodzajów systemów operacyjnych.

Aktualizacja oprogramowania

[Aktualizacje firmware i/lub sterownika mogą być pobrane z witryny Pomocy Dell na \[support.dell.com\]\(http://support.dell.com\).](#)

Program usługowy ustawień drukarki

Używając okna programu wywołującego **Dell Color Laser 1320c Launcher**, możesz otworzyć okno **Status druku**, **Okno narzędziowe**, **Program aktualizacyjny** i **Usuwanie problemów**.

Gdy instalujesz oprogramowanie Dell, program wywołujący **Dell Color Laser 1320c Launcher** zostaje automatycznie zainstalowany.

Informacje o instalacji oprogramowania, zobacz "[Konfiguracja dla druku współużytkowanego.](#)"

Aby otworzyć okno programu wywołującego Dell Color Laser 1320c Launcher

1. Kliknij **Start** → **Wszystkie programy** → **Drukarki Dell** → **Dodatkowe oprogram Color Laser** → **Konsola monitora statusu**. Otworzy się okno dialogowe **Drukarka Wybieranie**.
2. Kliknij **Dell Color Laser 1320c** na liście nazwy drukarki. Otworzy się okno programu wywołującego **Dell Color Laser 1320c Launcher**.

Możesz także uruchomić okno programu wywołującego **Dell Color Laser 1320c Launcher** z ikony drukarki na pasku zadań.

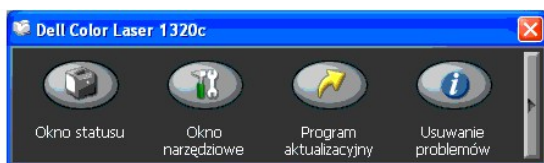

3. Okno programu wywołującego **Dell Color Laser 1320c Launcher**, posiada cztery przyciski **Okno statusu**, **Okno narzędziowe**, **Program aktualizacyjny** i **Usuwanie problemów**.

Aby wyjść, kliknij przycisk X na górze prawej strony okna.

Szczegółowe informacje, kliknij przycisk **Pomoc** każdej aplikacji.

Okno statusu

Przycisk **Okno Statusu** otwiera okno **Statusu druku**. Zobacz "[Okno Statusu druku](#)"

Okno narzędziowe

Możesz używać **Okno narzędziowe** do określenia różnych ustawień drukarki. Zobacz "[Objaśnienie różnych menu Okna Narzędzi](#)"

Program aktualizacyjny

Przycisk **Program aktualizacyjny** aktualizuje ustawienia sterownika drukarki.

Usuwanie problemów

Przycisk **Usuwanie problemów** otwiera Usuwanie problemów - Przewodnik, który umożliwia własnoręczne usuwanie problemów drukarki.

[Wróć do strony ze spisem treści](#)

[Wróć do strony ze spisem treści](#)

Drukowanie

W tym rozdziale znajdują się porady dotyczące drukowania, sposobu druku pewnych list informacji z drukarki i sposobu anulowania zadania.

- [Porady dotyczące udanego drukowania](#)
 - [Wysyłanie zadania do druku](#)
 - [Anulowanie zadania druku](#)
 - [Drukowanie strony raportu](#)
-

Porady dotyczące udanego drukowania

Porady dotyczące przechowywania noników druku

Prawidłowo przechowuj noniki druku. Więcej informacji, zobacz "[Przechowywanie noników druku](#)".

Unikanie zablokowania papieru



WSKAZÓWKI: Dell zaleca wypróbowanie niewielkiej próbki każdego noników druku, które zamierzasz używać w drukarce, przed nabyciem ich dużej ilości.

Wybierając odpowiednie noniki druku i wkładając je we właściwy sposób, możesz uniknąć zablokowania papieru. Zobacz następujące instrukcje dotyczące wkładania noników druku:

- 1 "[Wkładanie noników druku do Podajnika 1](#)"
- 1 "[Wkładanie do podajnika pojedynczych arkuszy](#)."
- 1 "[Unikanie zablokowania](#)"

Jeżeli nastąpi zablokowanie, zobacz instrukcje w "[Likwidowanie zablokowań papieru](#)".

Wysyłanie zadania do druku

Do obsługi wszystkich funkcji drukarki używaj sterownika drukarki. Gdy wybierzesz **Drukuj** z oprogramowania, otworzy się okno reprezentujące sterownik drukarki. Wybierz ustawienia odpowiednie dla danego zadania, które wysyłasz do druku. Ustawienia druku wybrane na sterowniku zastępują ustawienia domyślne, wybrane w Okno narzędziowe.

Może wystąpić potrzeba kliknięcia **Preferencje** z początkowego okna Drukuj, aby zobaczyć wszystkie dostępne ustawienia systemu, które możesz zmienić. Jeżeli nie znasz funkcji, znajdującej się w oknie sterownika drukarki, otwórz **Pomoc on-line**, aby otrzymać dodatkowe informacje.

Aby wydrukować zadanie z typowej aplikacji Windows®:

1. Otwórz plik, który chcesz wydrukować.
 2. Z menu **Plik** wybierz **Drukuj**.
 3. Sprawdź, czy w oknie dialogowym jest wybrana prawidłowa drukarka. Zmodyfikuj ustawienia systemu zgodnie z potrzebą (na przykład strony, które chcesz drukować lub liczbę kopii).
 4. Kliknij **Preferencje**, aby nastawić ustawienia systemu niedostępne na pierwszym ekranie, po czym kliknij **OK**.
 5. Kliknij **OK** lub **Drukuj**, aby wysłać zadanie na wybraną drukarkę.
-

Anulowanie zadania druku

Jest kilka metod anulowania zadania druku.

Anulowanie z panelu operatora drukarki

Aby anulować zadanie druku gdy zaczęło się drukować:

1. Nacinij **Anuluj**.
Druk jest anulowany tylko dla bieżącego zadania druku. Druk wszystkich następujących zadań druku będzie kontynuowany.

Anulowanie zadania z otwartego okna komputera

Anulowanie zadania z paska zadań

Gdy wyleysz zadanie do druku, mała ikona drukarki pojawi się w prawym rogu paska zadań.

1. Podwójnie kliknij ikonę drukarki.
Lista zadań druku pojawi się w oknie drukarki.
2. Wybierz zadanie, które chcesz anulować.
3. Nacinij **Usuń** na klawiaturze.

Anulowanie zadania z pulpitu

1. Kliknij kolejno przycisk **Start**→**Drukarki i faksy**.

W systemie Windows 2000: Kliknij przycisk **Start**→**Ustawienia**→**Drukarki**.

W systemie Windows Server® 2003: Kliknij kolejno przycisk **Start**→**Drukarki i faksy**.

W systemie Windows Vista®: Kliknij przycisk **Start**→**Panel sterowania**→**Sprzęt i dźwięk**→**Drukarki**.

W systemie Windows Server 2008: Kliknij przycisk **Start**→**Panel sterowania**→**Drukarki**.

Pojawi się lista dostępnych drukarek.

2. Kliknij dwukrotnie drukarkę wybraną przy wysłaniu zadania do drukowania.
Lista zadań druku pojawi się w oknie drukarki.
3. Wybierz zadanie, które chcesz anulować.
4. Nacinij **Delete** na klawiaturze.

Drukowanie strony raportu

Używając menu **Raporty**, można wydrukować różne ustawienia drukarki, włącznie z ustawieniami systemu, ustawieniem urządzenia i historią zadania. Poniżej opisano przykład drukowania z menu **Raporty**.

Wydruk strony konfiguracji drukarki

Aby zweryfikować szczegółowe ustawienia systemu wydrukuj stronę konfiguracji drukarki.

Zobacz "[Objaśnienie różnych menu Okna Narzędzi](#)", aby zidentyfikować wyświetlenie, gdy potrzebna jest pomoc.

1. Kliknij **Start**→**Wszystkie programy**→**Drukarki Dell**→**Dodatkowe oprogram Color Laser**→**Konsola monitora statusu**.
Otworzy się okno dialogowe **Drukarka Wybieranie**.
2. Kliknij **Dell Color Laser 1320c** na liście nazwy drukarki.
Otworzy się okno programu wywołującego **Dell Color Laser 1320c Launcher**.
3. Kliknij przycisk **Okno narzędziowe**.
Otworzy się **Okno narzędziowe**.
Można także uruchomić okno **Narzędzi** z ikony drukarki na pasku zadań.
4. Kliknij zakładkę **Raport ustawień drukarki**.
5. Wybierz **Raporty** z listy po lewej stronie tej strony.
Strona **Raporty** zostanie wyświetlona.

6. Kliknij przycisk **Start**, aby otrzymać ustawienia drukarki.
Strona konfiguracji drukarki zostanie wydrukowana.

Możesz także wydrukować stronę ustawień drukarki w następujący sposób.

- 1 Naciniij i przytrzymaj przycisk Kontynuuj na drukarce, aż zacznie migać wskanik Gotowy/Dane.

 **WSKAZÓWKA:** Nie można wydrukować strony Ustawienia drukarki naciśnięciem i przytrzymaniem przycisku **Kontynuuj**, jeżeli w Ustaw hasła Okno narzędziowe określone zostało hasło (ponieważ panel operatora jest zablokowany).

Jeżeli inny komunikat pojawi się podczas druku tej strony, zobacz Pomoc on-line, aby uzyskać więcej informacji.

[Wróć do strony ze spisem treści](#)

[Wróć do strony ze spisem treści](#)

Konfiguracja dla druku współużytkowanego

- [Wskaż i Drukuj](#)
- [Peer-to-Peer](#)

Można współużytkować nową drukarkę w sieci, używając dostarczonej razem z drukarką płyty CD *Sterowniki i programy usługowe*, lub używając metody wskaż i drukuj Microsoftu® lub metody peer-to-peer. Jeli jednak używasz jednej z metod Microsoftu, nie możesz korzystać ze wszystkich funkcji, takich jak konsola monitora statusu i inne programy usługowe drukarki, które są zainstalowane z płytą *Sterowniki i programy usługowe*.

Aby współużytkować w sieci lokalnie podłączoną drukarkę, konieczne jest udostępnienie drukarki, po czym zainstalowanie udostępnionej drukarki na klientach sieci.

W systemach Windows® XP, Windows XP 64-bit Edition, Windows Server® 2003 i Windows 2000:

1. Kliknij **Start**→**Ustawienia**→**Drukarki i faksy (Drukarki dla Windows 2000)**.
2. Prawym przyciskiem myszy kliknij ikonę tej drukarki i wybierz **Właściwości**.
3. Z zakładki **Udostępnianie** zaznacz pole wyboru **Udostępnij tę drukarkę (Udostępniona jako dla Windows 2000)** i wpisz nazwę w pole tekstowe **Nazwa udziału (Udostępniona jako dla Windows 2000)**.
4. Kliknij **Dodatkowe sterowniki** i wybierz systemy operacyjne wszystkich klientów sieci drukujących na tej drukarce.
5. Kliknij **OK**.
Jeżeli brakuje plików, pojawi się zachęta do włożenia płyty CD systemu operacyjnego serwera.

W systemie Windows Vista®:

1. Kliknij **Start**→ **Panel sterowania**.
2. Wybierz **Drukarka**.
3. Prawym przyciskiem myszy kliknij ikonę tej drukarki i wybierz **Udostępnianie**.
4. Kliknij przycisk **Zmień opcje udostępniania**.
5. Pojawi się okno dialogowe wyświetlające "System Windows wymaga Twojej zgody, aby kontynuować"
6. Kliknij przycisk **Kontynuuj**.
7. Zaznacz pole wyboru **Udostępnij tę drukarkę**, po czym wpisz nazwę w polu tekstowym **Nazwa udziału**.
8. Kliknij **Dodatkowe sterowniki** i wybierz systemy operacyjne wszystkich klientów sieci drukujących na tej drukarce.
9. Kliknij **OK**.

W systemie Windows Server® 2008:

1. Kliknij przycisk **Start**→**Panel sterowania**→**Drukarki**.
2. Kliknij prawym przyciskiem myszy ikonę drukarki i wybierz polecenie **Udostępnianie**.
3. Zaznacz pole wyboru **Udostępnij tę drukarkę**, a następnie wpisz nazwę w polu **Nazwa udziału**.
4. Kliknij przycisk **Dodatkowe sterowniki** i wybierz systemy operacyjne wszystkich klientów sieciowych drukujących na tej drukarce.
5. Kliknij przycisk **OK**.

Aby sprawdzić, czy drukarka jest udostępniona z powodzeniem:

1. Upewnij się, że drukarka w folderze **Drukarki i faksy (Drukarki dla Windows 2000)** pokazuje, że jest udostępniona. Na przykład w Windows 2000 pod ikoną drukarki pokazana jest ręka.
1. Przeglądaj **Moje miejsca sieciowe**. Znajd nazwę hosta serwera i poszukaj udostępnionej nazwy przydzielonej drukarce.

Teraz, gdy drukarka jest udostępniona, możesz zainstalować ją na klientach sieci, używając metody wskaż i drukuj lub metody peer-to-peer.

Wskaż i Drukuj

Ta metoda jest zwykle najlepszym wykorzystaniem zasobów systemu. Serwer obsługuje modyfikacje sterownika i przetwarzanie zadania druku. To pozwala klientom sieci na znacznie szybszy powrót do ich programów.

Jeżeli używasz metody wskaź i drukuj, podzespół informacji sterownika jest kopiowany z serwera na komputer klienta. Jest to wystarczająca ilość informacji, aby wysłać zadanie druku na drukarkę.

W systemach Windows® XP, Windows XP 64-bit Edition, Windows Server® 2003 i Windows 2000:

1. Na pulpicie Windows komputera klienta podwójnie kliknij **Moje miejsca sieciowe**.
2. Odszukaj nazwę hosta dla komputera serwera i podwójnie kliknij nazwę hosta.
3. Prawym przyciskiem myszy kliknij nazwę udostępnionej drukarki i kliknij **Połącz**.
Poczekaj na skopiowanie informacji sterownika z komputera serwera na komputer klienta i na dodanie obiektu nowej drukarki do folderu **Drukarki i faksy (Drukarki dla Windows 2000)**. Czas kopiowania może być różny, zależnie od ruchu w sieci i innych czynników.
Zamknij **Moje miejsca sieciowe**.
4. Wydrukuj stronę testową, aby zweryfikować instalację drukarki.
5. Kliknij **Start**→**Ustawienia**→**Drukarki i faksy (Drukarki dla Windows 2000)**.
6. Wybierz właśnie utworzoną drukarkę.
7. Kliknij **Plik**→**Właciwości**.
8. Z zakładki **Ogólne** kliknij **Drukuj stronę testową**.

Jeli strona testowa zostanie wydrukowana prawidłowo, instalacja drukarki jest zakończona.

W systemach Windows Vista® i Windows Server 2008:

1. Na pulpicie Windows komputera klienta kliknij **Start**→**Sieć**.
2. Odszukaj nazwę hosta dla komputera serwera i podwójnie kliknij nazwę hosta.
3. Prawym przyciskiem myszy kliknij nazwę udostępnionej drukarki i kliknij **Połącz**.
4. Kliknij **Zainstaluj sterownik**.
5. Kliknij okno dialogowe **Kontynuuj w Kontrola konta użytkownika**.
6. Poczekaj na skopiowanie informacji sterownika z komputera serwera na komputer klienta i na dodanie obiektu nowej drukarki do folderu **Drukarki**.
Czas tego procesu może być różny, zależnie od ruchu w sieci i innych czynników.
7. Wydrukuj stronę testową, aby zweryfikować instalację drukarki.
8. Kliknij **Start**→**Panel sterowania**.
9. Wybierz **Drukarka**.
10. Prawym przyciskiem myszy kliknij właśnie stworzoną drukarkę i wybierz **Właciwości**.
11. Z zakładki **Ogólne** kliknij **Drukuj stronę testową**.

Jeli strona testowa zostanie wydrukowana prawidłowo, instalacja drukarki jest zakończona.

Peer-to-Peer

Jeżeli używasz metody peer-to-peer, sterownik drukarki zostanie w pełni zainstalowany na komputerze każdego klienta. Klienci sieci zachowują kontrolę nad modyfikacjami sterownika. Komputer klienta obsługuje przetwarzanie zadania druku.

W systemach Windows® XP, Windows XP 64-bit Edition, Windows Server® 2003 i Windows 2000:

1. Kliknij **Start**→**Ustawienia**→**Drukarki i faksy (Drukarki dla Windows 2000)**.
2. Kliknij **Dodaj drukarkę**, aby uruchomić kreatora **Dodaj drukarkę**.
3. Kliknij **Dalej**.
4. Wybierz **Drukarka sieciowa lub drukarka podłączona do innego komputera**, po czym kliknij **Dalej** (Dla Windows 2000 wybierz drukarkę sieciową z listy **Udostępnione drukarki**). Jeżeli drukarka nie jest na liście, wpisz ciężką drukarkę w polu tekstowym.
Na przykład: \\<nazwa hosta serwera>\<nazwa udostępnionej drukarki>
Nazwa hosta serwera jest nazwą komputera serwera, który identyfikuje go w sieci. Nazwa udostępnionej drukarki jest nazwą przyznaną w procesie instalacji serwera.
5. Kliknij **Przełączaj** w poszukiwaniu drukarki i potem kliknij **Tak** (Dla Windows 2000 kliknij **OK**).
Jeżeli jest to nowa drukarka, może pojawić się zachęta do zainstalowania sterownika drukarki. Jeżeli sterownik systemowy nie jest dostępny, należy podać ciężką do dostępnych sterowników.

6. Wybierz, czy chcesz aby ta drukarka była domylną drukarką dla klienta, kliknij Dalej i następnie kliknij Zakończ (Dla Windows 2000, kliknij Zakończ).
7. Wydrukuj stronę testową, aby zweryfikować instalację drukarki.
 - a. Kliknij **Start**→**Ustawienia**→**Drukarki i faksy (Drukarki dla Windows 2000)**.
 - b. Wybierz właśnie utworzoną drukarkę.
 - c. Kliknij **Plik**→**Właściwości**.
 - d. Z zakładki **Ogólne** kliknij **Drukuj stronę testową**.
Jeli strona testowa zostanie wydrukowana prawidłowo, instalacja drukarki jest zakończona.

W systemach Windows Vista® i Windows Server 2008:

1. Kliknij kolejno przycisk **Start**→**Panel sterowania**→**Sprzęt i dźwięk**→**Drukarki** (w systemie Windows Server 2008: **Start**→**Panel sterowania**→**Drukarki**).
2. Kliknij **Dodaj drukarkę**, aby uruchomić kreatora **Dodaj drukarkę**.
3. Wybierz **Dodaj drukarkę sieciową, bezprzewodową lub Bluetooth**, po czym kliknij **Dalej**. Jeżeli drukarka znajduje się na liście, wybierz drukarkę i kliknij **Dalej** lub wybierz **Drukarki, której szukam nie ma na liście** i wpisz ciąg znaków drukarki w polu tekstowym **Wybierz drukarkę udostępnioną według nazwy** oraz kliknij **Dalej**.
Na przykład: \\<nazwa hosta serwera>\<nazwa udostępnionej drukarki>
Nazwa hosta serwera jest nazwą komputera serwera, który identyfikuje go w sieci. Nazwa udostępnionej drukarki jest nazwą przyznaną w procesie instalacji serwera.
4. Jeżeli jest to nowa drukarka, może pojawić się zachęta do zainstalowania sterownika drukarki. Jeżeli sterownik systemowy nie jest dostępny, należy podać ciąg znaków do dostępnych sterowników.
5. Wybierz czy chcesz, aby ta drukarka była domylną drukarką klienta i kliknij **Dalej**.
6. Jeli chcesz zweryfikować instalację drukarki, kliknij **Drukuj stronę testową**.
7. Kliknij **Zakończ**.

[Wróć do strony ze spisem treści](#)

[Wróć do strony ze spisem treści](#)

Likwidowanie zablokowań papieru

Przemysłowy wybór odpowiednich noników druku i właściwe wkładanie do pojemnika pozwala uniknąć większości przypadków zablokowania. Więcej informacji, zobacz "[Wskazówki dotyczące noników druku](#)".

- [Unikanie zablokowania](#)
- [Identyfikacja miejsca zablokowania papieru](#)
- [Usuwanie zacień papieru w podajniku pojedynczych arkuszy](#)
- [Usuwanie zacień papieru w zasobniku 1](#)
- [Usuwanie zacień papieru w nagrzewnicy](#)

 **WSKAZÓWKA:** Przed zakupieniem dużych ilości dowolnego nonika druku, Dell zaleca wypróbowanie nonika.

Unikanie zablokowania

- 1 Używaj tylko zalecanych noników druku. Więcej informacji, zobacz "[Wskazówki dotyczące noników druku](#)".
 - 1 Aby prawidłowo wkładać noniki druku, zobacz "[Wkładanie noników druku do Podajnika 1](#)" i "[Wkładanie do podajnika pojedynczych arkuszy](#)".
 - 1 Nie wkładaj za dużo nonika do rólle noników druku. Pamiętaj, aby wysokość stosu noników druku nie przekraczała maksymalnej wysokości, wskazanej przez oznaczenia linii ładowania w podajniku.
 - 1 Nie wkładaj pomarszczonych, pogniecionych, wilgotnych ani pozawijanych noników druku.
 - 1 Zegnij, potasuj i wyprostuj noniki druku przed włożeniem. Jeżeli wystąpi zablokowanie noników druku, spróbuj podawać po jednym przez podajnik pojedynczych arkuszy.
 - 1 Nie używaj nonika druku własnoręcznie ciętego lub przycinanego.
 - 1 Nie mieszaj rozmiaru noników druku, gramatury lub rodzajów noników w tym samym rólle noników druku.
 - 1 Pamiętaj, aby zalecana do druku strona była skierowana do góry gdy wkładasz noniki druku. Zalecana do druku strona powinna być skierowana do dołu gdy używasz podajnika pojedynczych arkuszy.
 - 1 Przechowuj noniki druku w odpowiednim rodowisku. Więcej informacji, zobacz "[Przechowywanie noników druku](#)".
 - 1 Nie wyjmuj podajnika podczas wykonywania zadania druku.
 - 1 Wepchnij mocno podajnik po włożeniu.
 - 1 Pamiętaj, że wszystkie kable podłączone do drukarki powinny być podłączone prawidłowo.
 - 1 Zbyt ciasno ustawione przewodnice mogą być przyczyną zablokowań papieru.
 - 1 Wytrzyj wałki separatora w podajniku lub w podajniku pojedynczych arkuszy ciereczką lekko zwilżoną wodą, jeśli często występują zablokowania papieru spowodowane złym podawaniem.
-

Identyfikacja miejsca zablokowania papieru

Następująca ilustracja pokazuje, gdzie mogą wystąpić zablokowania papieru wzdłuż ciężki noników druku.

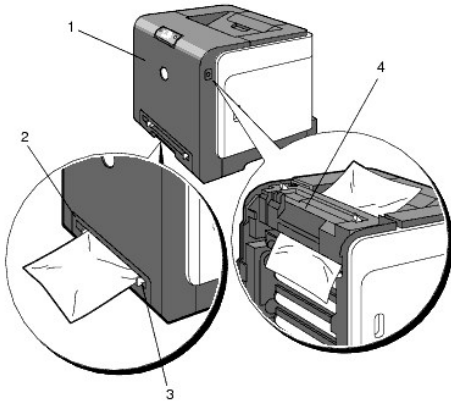

⚠ OSTRZEŻENIE: Nie próbuj usuwania zablokowań za pomocą narzędzi ani przyrządów. Może to trwale uszkodzić drukarkę.

1	Przednia pokrywa
2	Podajnik 1
3	Podajnik pojedynczych arkuszy
4	Nagrzewnica

Usuwanie zacięć papieru w podajniku pojedynczych arkuszy

🕒 UWAGA: Aby ochronić bębny kartridżów toneru przed jasnym światłem, zamknij przednią pokrywę najdłużej po trzech minutach. Jeżeli przednia pokrywa pozostaje otwarta dłużej niż trzy minuty, jakość druku może się pogorszyć.

🔍 WSKAZÓWKA: Aby zniknął błąd wyświetlany na panelu operatora, konieczne jest usunięcie wszystkich noników druku z ich ciężki.

1. Wyciągnij zablokowany papier z podajnika pojedynczych arkuszy. Jeżeli nie możesz znaleźć zablokowanego papieru lub jeśli usunięcie papieru jest trudne, przejdź do następnego kroku, aby usunąć zablokowany papier wewnątrz drukarki.

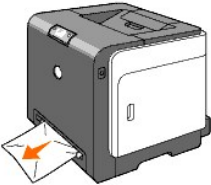

2. Wyjmij podajnik 1 z drukarki i wyciągnij zablokowany papier znajdujący się wewnątrz drukarki. Jeżeli nie możesz znaleźć zablokowanego papieru lub jeśli usunięcie papieru jest trudne, przejdź do następnego kroku, aby usunąć zablokowany papier wewnątrz drukarki.

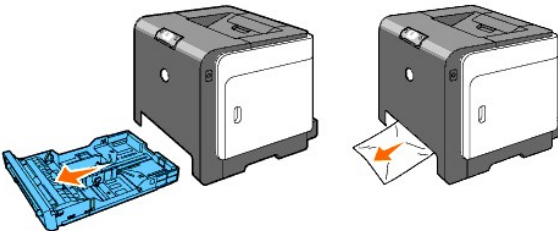

3. Otwórz przednią pokrywę naciskając przycisk (po prawej stronie) i wyjmij zablokowany papier. Następnie sprawdź, czy nie ma kawałków papieru pozostałych wewnątrz drukarki.

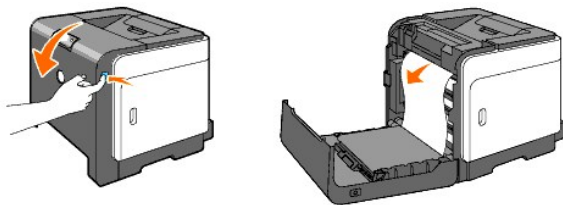

4. Zamknij przednią pokrywę.
5. Włóż podajnik z powrotem do drukarki i popchnij, aż się zatrzyma.

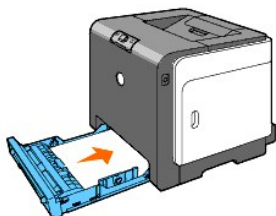

Usuwanie zacięć papieru w zasobniku 1

➡ **UWAGA:** Aby ochronić bębny kartridżów toneru przed jasnym światłem, zamknij przednią pokrywę najdalej po trzech minutach. Jeżeli przednia pokrywa pozostaje otwarta dłużej niż trzy minuty, jakość druku może się pogorszyć.

🔧 **WSKAZÓWKA:** Aby zniknął błąd wyświetlany na panelu operatora, konieczne jest usunięcie wszystkich noników druku z ich ciężki.

1. Ostrożnie wyciągnij podajnik z drukarki. Chwyć podajnik obiema rękami, podnie lekko przód do góry i wyjmij z drukarki.

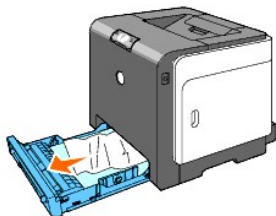

2. Usuń zablokowany i/lub pognieciony papier z podajnika.

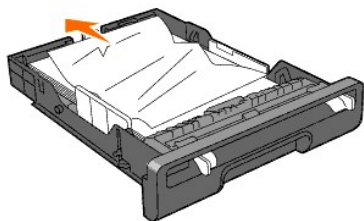

3. Wyciągnij ostrożnie zablokowany papier, aby uniknąć jego rozdarcia. Jeżeli nadal trudno jest usunąć papier, przejdź do następnego kroku aby usunąć zablokowany papier wewnątrz drukarki.



4. Otwórz przednią pokrywę naciskając przycisk (po prawej stronie) i wyjmij zablokowany papier. Następnie sprawdź, czy nie ma kawałków papieru pozostałych wewnątrz drukarki.

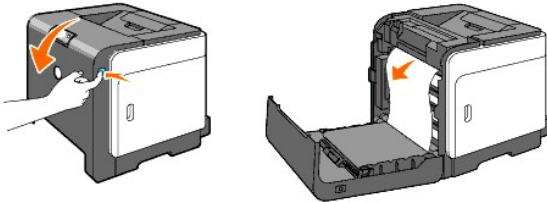

5. Zamknij przednią pokrywę.



6. Włóż podajnik do drukarki i popchnij, aż się zatrzyma.

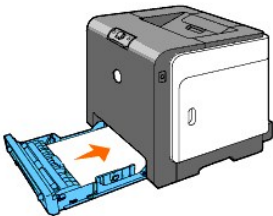

⚠ OSTRZEŻENIE: Nie wpychaj podajnika siłą. Może to spowodować uszkodzenie podajnika lub wnętrza drukarki.

Usuwanie zacięć papieru w nagrzewnicy

- ➡ **UWAGA:** Uważaj, aby nic nie dotykało ani nie zadrapało powierzchni (czarnej powłoki) zespołu pasów. Zdrapania, zabrudzenia lub tłuste lady po dotknięciu dłonią na powłoce zespołu pasów mogą obniżyć jakość druku.
- ➡ **UWAGA:** Aby ochronić bębny kartridżów toneru przed jasnym światłem, zamknij przednią pokrywę najdłużej po trzech minutach. Jeżeli przednia pokrywa pozostaje otwarta dłużej niż trzy minuty, jakość druku może się pogorszyć.
- ☑ **WSKAZÓWKI:** Aby zniknął błąd wyświetlany na panelu operatora, konieczne jest usunięcie wszystkich noników druku z ich ciężki.

1. Wyłącz drukarkę i poczekaj 30 minut.
2. Nacinij przycisk (po prawej stronie) i otwórz przednią pokrywę.

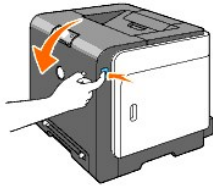

3. Unie dwignię z obu stron nagrzewnicy i wyjmij zablokowany papier. Jeżeli nie można znaleźć zablokowanego papieru, przejd do następnego kroku.

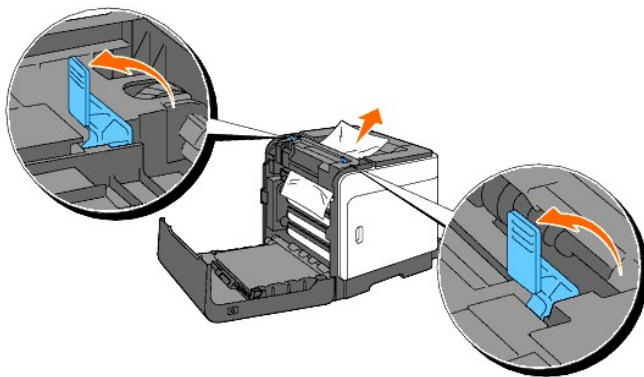

OSTRZEŻENIE: Nagrzewnica jest gorąca. Nie dotykaj jej, bo możesz się oparzyć.

4. Otwórz pokrywę nagrzewnicy i usuń zablokowany papier.
5. Zamknij pokrywę nagrzewnicy i nacinij do dołu dwignię z obu stron nagrzewnicy.

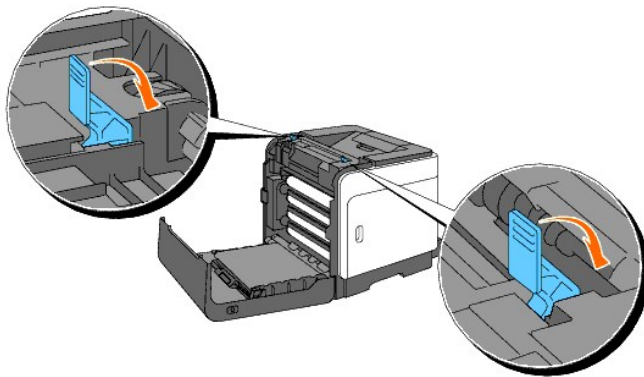

6. Upewnij się, że nie ma kawałków papieru pozostałych wewnątrz drukarki, po czym zamknij przednią pokrywę.



[Wróć do strony ze spisem treści](#)

[Wróć do strony ze spisem treści](#)

Usuwanie problemów - Przewodnik

- [Podstawowe problemy z drukarką](#)
- [Problemy druku](#)
- [Problemy jakości druku](#)
- [Inne problemy](#)
- [Kontakt z serwisem](#)

Podstawowe problemy z drukarką

Niektóre problemy drukarki mogą być łatwe do usunięcia. Jeżeli wystąpi problem z drukarką, sprawdź wszystko, co poniżej:

- 1 Kabel zasilania drukarki jest podłączony do drukarki i do prawidłowo uziemionego gniazdka elektrycznego.
- 1 Zasilanie drukarki jest włączone.
- 1 Gniazdko elektryczne nie jest wyłączone przełącznikiem lub przerywaczem.
- 1 Inny sprzęt elektryczny podłączony do tego gniazdka działa.
- 1 Jeżeli po sprawdzeniu tego co powyżej nadal jest problem, **wyłącz drukarkę, poczekaj 10 sekund i włącz drukarkę**. To często prowadzi do rozwiązania problemu.

Problemy druku

Problem	Akcja
Zadanie nie zostało wydrukowane lub wydrukowane nieprawidłowymi znakami.	Pamiętaj, aby noniki druku były włożone do drukarki.
	Sprawdź, czy drukarka używa prawidłowego języka opisu strony (PDL).
	Sprawdź, czy używasz prawidłowego sterownika drukarki.
	Pamiętaj, aby używać prawidłowego kabla Ethernet lub USB i aby był właściwie podłączony do drukarki.
	Sprawdź, czy wybrany jest prawidłowy rozmiar noników druku.
	Jeżeli używany jest bufor druku, sprawdź czy bufor nie przestał działać.
	Sprawdź interfejs drukarki z menu Okno narzędziowe . Wyznacz używany interfejs hosta. Wydrukuj stronę Ustawień urządzenia, aby zweryfikować czy bieżące ustawienia interfejsu są prawidłowe.
Występuje błędne podawanie nonika lub podawanie kilku na raz.	Upewnij się, że używane noniki druku odpowiadają specyfikacjom drukarki. Więcej informacji, zobacz " Obsługiwane noniki druku ".
	Wygnij noniki druku zanim je włożysz do któregokolwiek ze ról.

	Pamiętaj, aby noniki druku były prawidłowo włożone do drukarki.
	Upewnij się, że prowadnice poprzeczne i wzdłużne w rółkach noników druku są prawidłowo nastawione.
	Upewnij się, że podajnik 1 jest prawidłowo włożony.
	Nie wkładaj za dużej ilości nonika do rółek noników druku.
	Nie wkładaj nonika druku siłą do podajnika pojedynczych arkuszy; może się wtedy przekrzywić lub wygiąć.
	Wymij pozawijane noniki druku ze rółka.
	Włóż prawidłowo stronę, która jest zalecana do druku dla używanego rodzaju noników druku. Więcej informacji, zobacz " Wkładanie noników druku do Podajnika 1 ".
	Odwróć nonik druku lub obróć go dookoła i ponownie spróbuj wydrukować, aby zobaczyć, czy podawanie uległo poprawie.
	Nie mieszaj rodzajów noników druku.
	Nie mieszaj ryz noników druku.
	Usuń górne i dolne zwinięte arkusze z rzy przed włożeniem noników druku.
	Włóż noniki do rółka noników druku tylko wtedy, gdy jest puste.
	Wytrzyj wałki separatora w podajniku lub w podajniku pojedynczych arkuszy ciereczką lekko zwilżoną wodą.
Koperta jest pognieciona po wydrukowaniu.	Gdy drukujesz koperty Monarch, Youkei 2 lub Youkei 3, użyj podajnika 1 i podawaj koperty z otwartymi kłapami, jeśli są skierowane w stronę drukarki dłuższą krawędzią.
Strona dzieli się w nieoczekiwanych miejscach.	Zwiększ nastawienie dla Limit czasu w menu Ustawienia drukarki w Dell Printer Configuration Web Tool .
Noniki druku nie układają się równo w stos na tacy odbiorczej.	Odwróć stos noników druku w podajniku.
Drukarka nie drukuje stron dwustronnie.	Wybierz Druk wzdł krót kr lub Druk wzdł dłuż kr z menu Duplex na zakładce Ustawienie druku w sterowniku drukarki.
Papier jest pozwijany w Podajniku 1	Włóż papier do podajnika pojedynczych arkuszy.

Problemy jakości druku

Druk jest zbyt jasny.



Czy cały druk lub jego część jest zbyt jasna?

- [Cały druk jest zbyt jasny.](#)
- [Część druku jest zbyt jasna.](#)

Cały druk jest zbyt jasny.

Kartridże toneru mogą zawierać mało toneru lub powinny być wymienione. Sprawdź, ile toneru pozostało w każdym kartridżu toneru.

1. Nacinij [Status drukarki], po czym nacinij zakładkę Status w sterowniku drukarki.

Upewnij się, że nie jest wybrany Nie-Dell toner w zakładce Konserwacja drukarki w Okno narzędziowe.

1. Kliknij przycisk **Okno narzędziowe**.

Nastaw Tryb oszczędzania toneru na sterowniku drukarki.

1. Nacinij [Preferencje drukowania], po czym kliknij zakładkę Zaawansowane.

Jeżeli drukujesz na nierównej powierzchni, zmień ustawienie rodzaju papieru na sterowniku drukarki. Na przykład zmień zwykły papier na gruby.

1. Nacinij [Preferencje drukowania], po czym kliknij zakładkę Podajnik papieru.

Sprawdź, czy używany jest prawidłowy rodzaj noników druku.

1. Zobacz ["Rozmiary noników druku i ich obsługa"](#)

Upewnij się, że osiem złotych tam zostało prawidłowo usuniętych z zespołu PHD (Głowica drukująca).

1. Zobacz ["Wymiana zespołu PHD \(Głowica drukująca\)"](#) i ["Instalowanie zespołu PHD"](#).

Upewnij się, że silnik wywoływacza uruchomił się.

1. Skontaktuj się z Dell.

Upewnij się, że silnik wydający uruchomił się.

1. Skontaktuj się z Dell.

Gdy drukujesz dużo obrazów z niską gęstością, zastosuj Tryb odwieżania toneru.

1. Kliknij przycisk **Okno narzędziowe**.
2. Nacinij przyciski Start, aby sprawdzić gęstość barw.
3. Jeżeli druk jest zbyt jasny, wybierz z listy tryb Odwieżania. Nacinij przyciski Start(1)-(4).

OSTRZEŻENIE: Używanie Tryb odwieżania zużywa dodatkowo toner.

4. Po zakończeniu Tryb odwieżania wybierz z listy Wydruk schematu. Nacinij przycisk Drukuj na A4(3) lub Drukuj na Letter(C) dla Schemat konfiguracji 4 kolorów. "Pojawi się Drukuj".
Czy problem został usunięty?

Tak. Praca jest zakończona.

Nie. Zespół PHD jest stary lub uszkodzony. Wymień zespół PHD.

Spróbuj użyć zapasowy zespół PHD, jeśli to możliwe.

1. Wymień zespół PHD. Zobacz ["Wymiana zespołu PHD \(Głowica drukująca\)"](#) i ["Instalowanie zespołu PHD"](#).
2. Po wymianie zespołu PHD kliknij przycisk **Okno narzędziowe**.
3. Nacinij przycisk Drukuj na A4(3) lub Drukuj na Letter (C).
Czy problem został usunięty?

Tak. Zespół PHD jest stary lub uszkodzony. Wymień zespół PHD.
Nie. Skontaktuj się z Dell.
Skontaktuj się z Dell.
1. Skontaktuj się z Dell.

Część druku jest zbyt jasna.

<p>Gdy drukujesz dużo obrazów z niską gęstością, zastosuj Tryb odwieżania toneru.</p> <ol style="list-style-type: none"> 1. Kliknij przycisk Okno narzędziowe. 2. Naciśnij przyciski Start, aby sprawdzić gęstość barw. 3. Jeżeli druk jest zbyt jasny, wybierz z listy Tryb odwieżania. Naciśnij przyciski Start(1)-(4). <p>OSTRZEŻENIE: Używanie Tryb odwieżania zużywa dodatkowo toner.</p> <ol style="list-style-type: none"> 4. Po zakończeniu Tryb odwieżania wybierz z listy Wydruk schematu. Naciśnij przycisk Drukuj na A4(3) lub Drukuj na Letter(C) dla Schemat konfiguracji 4 kolorów. "Pojawi się Drukuj". <p>Czy problem został usunięty?</p> <p>Tak. Praca jest zakończona.</p> <p>Nie. Zespół PHD jest stary lub uszkodzony. Wymień zespół PHD.</p> <p>Spróbuj użyć zapasowy zespół PHD, jeli to możliwe.</p> <ol style="list-style-type: none"> 1. Wymień zespół PHD. Zobacz "Wymiana zespołu PHD (Głowica drukująca)" i "Instalowanie zespołu PHD". 2. Po wymianie zespołu PHD kliknij przycisk Okno narzędziowe. 3. Naciśnij przycisk Drukuj na A4(3) lub Drukuj na Letter (C). Czy problem został usunięty? <p>Tak. Zespół PHD jest stary lub uszkodzony. Wymień zespół PHD.</p> <p>Nie. Skontaktuj się z Dell.</p> <p>Skontaktuj się z Dell.</p>
--

Toner rozmazuje się lub druk schodzi ze strony.

Jeżeli drukujesz na nierównej powierzchni, zmień ustawienie rodzaju papieru na sterowniku drukarki. Na przykład zmień zwykły papier na gruby.



<ol style="list-style-type: none"> 1. Naciśnij [Preferencje drukowania], po czym kliknij zakładkę Podajnik papieru. <p>Sprawdź, czy używany jest prawidłowy rodzaj noników druku.</p> <ol style="list-style-type: none"> 1. Zobacz "Rozmiary noników druku i ich obsługa". <p>Spróbuj użyć zapasowy zespół PHD, jeli to możliwe.</p> <ol style="list-style-type: none"> 1. Wymień zespół PHD. Zobacz "Wymiana zespołu PHD".
--

<p>(Głowica drukująca)" i "Instalowanie zespołu PHD".</p> <p>2. Po wymianie zespołu PHD, drukuj na papierze. "Pojawi się Drukuje". Czy problem został usunięty?</p>
<p>Tak. Zespół PHD jest stary lub uszkodzony. Wymień zespół PHD.</p>
<p>Nie. Wróć do kroku 1.</p>
<p>Spróbuj użyć zapasową nagrzewnicę, jeli to możliwe.</p> <p>1. Wymień nagrzewnicę. Zobacz "Wymowanie zużytej nagrzewnicy" i "Instalacja nowej nagrzewnicy".</p> <p>2. Po wymianie nagrzewnicy, drukuj na papierze. Pojawi się "Drukuje". Czy problem został usunięty? Tak. Nagrzewnica jest stara lub uszkodzona. Wymień nagrzewnicę. Nie. Skontaktuj się z Dell.</p>

Plamy z toneru pojawiają się na stronie/druk jest niewyrany.



<p>Sprawd, czy kartridże toneru są prawidłowo zainstalowane.</p> <p>1. Zobacz "Instalowanie kartridżów toneru".</p> <p>Upewnij się, że zespół PHD jest prawidłowo zainstalowany.</p> <p>1. Zobacz "Wymiana zespołu PHD (Głowica drukująca)" i "Instalowanie zespołu PHD".</p> <p>Spróbuj użyć zapasowy zespół PHD, jeli to możliwe.</p> <p>1. Wymień zespół PHD. Zobacz "Wymiana zespołu PHD (Głowica drukująca)" i "Instalowanie zespołu PHD".</p> <p>2. Po wymianie zespołu PHD kliknij przycisk Okno narzędziowe.</p> <p>3. Naciniż Drukuj na A4(1) lub Drukuj na Letter(A). "Pojawi się Drukuje".</p> <p>Czy problem został usunięty?</p>
<p>Tak. Zespół PHD jest stary lub uszkodzony. Wymień zespół PHD.</p>
<p>Nie. Skontaktuj się z Dell.</p>
<p>Skontaktuj się z Dell.</p>

Cała strona jest biała.

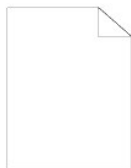

<p>Kartridże toneru mogą zawierać mało toneru lub powinny być wymienione. Sprawdź, ile toneru pozostało w każdym kartridżu toneru.</p>
--

1. Nacinij [Status drukarki], po czym nacinij zakładkę Status w sterowniku drukarki.

Upewnij się, że nie jest wybrany Nie-Dell toner w zakładce Konserwacja drukarki w Okno narzędziowe.

1. Kliknij przycisk **Okno narzędziowe**.

Nastaw tryb oszczędzania toneru na sterowniku drukarki.

1. Nacinij [Preferencje drukowania], po czym kliknij zakładkę Zaawansowane.

Jeżeli drukujesz na nierównej powierzchni, zmień ustawienie rodzaju papieru na sterowniku drukarki. Na przykład zmień zwykły papier na gruby.

1. Nacinij [Preferencje drukowania], po czym kliknij zakładkę Podajnik papieru.

Sprawdź, czy używany jest prawidłowy rodzaj noników druku.

1. Zobacz "[Rozmiary noników druku i ich obsługa](#)"

Upewnij się, że osiem żółtych tam zostało prawidłowo usuniętych z zespołu PHD.

1. Zobacz "[Wymiana zespołu PHD \(Głowica drukująca\)](#)" i "[Instalowanie zespołu PHD](#)".

Upewnij się, że silnik wywoływacza uruchomił się.

1. Skontaktuj się z Dell.

Upewnij się, że silnik wydający uruchomił się.

1. Skontaktuj się z Dell.

Spróbuj użyć zapasowy zespół PHD, jeli to możliwe.

1. Wymień zespół PHD. Zobacz "[Wymiana zespołu PHD \(Głowica drukująca\)](#)" i "[Instalowanie zespołu PHD](#)".
2. Po wymianie zespołu PHD kliknij przycisk **Okno narzędziowe**.
3. Nacinij [Wydruk schematu], po czym nacinij przycisk Drukuj na A4(3) lub Drukuj na Letter(C).
Czy problem został usunięty?

Tak. Zespół PHD jest stary lub uszkodzony. Wymień zespół PHD.

Nie. Skontaktuj się z Dell.

Skontaktuj się z Dell.

Smugi pojawiają się na stronie.



Kartridże toneru mogą zawierać mało toneru lub powinny być wymienione. Sprawdź, ile toneru pozostało w każdym kartridżu toneru.

1. Nacinij [Status drukarki], po czym nacinij zakładkę Status w sterowniku drukarki.

Upewnij się, że nie jest wybrany Nie-Dell toner w zakładce Konserwacja drukarki w Okno narzędziowe.

1. Kliknij przycisk **Okno narzędziowe**.
2. Wybierz nie-Dell toner z listy.

Spróbuj użyć zapasowy zespół PHD, jeli to możliwe.

<ol style="list-style-type: none"> 1. Wymień zespół PHD. Zobacz "Wymiana zespołu PHD (Głowica drukująca)" i "Instalowanie zespołu PHD". 2. Po wymianie zespołu PHD kliknij przycisk Okno narzędziowe. 3. Naciśnij przycisk Drukuj na A4(1) lub Drukuj na Letter (A). "Pojawi się Drukuje". Czy problem został usunięty?
Tak. Zespół PHD jest stary lub uszkodzony. Wymień zespół PHD.
Nie. Skontaktuj się z Dell.
Skontaktuj się z Dell.

Część lub cała strona wydrukowana jest na czarno.

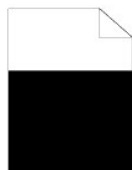

<p>Upewnij się, że Kolor (Auto) jest wybrany w Kolor wydruku na zakładce Ustawienie druku w sterowniku drukarki.</p> <ol style="list-style-type: none"> 1. Naciśnij [Preferencje drukowania], po czym kliknij zakładkę Ustawienie druku. <p>Spróbuj użyć zapasowy zespół PHD, jeśli to możliwe.</p> <ol style="list-style-type: none"> 1. Wymień zespół PHD. Zobacz "Wymiana zespołu PHD (Głowica drukująca)" i "Instalowanie zespołu PHD". 2. Po wymianie zespołu PHD kliknij przycisk Okno narzędziowe. 3. Naciśnij przycisk Drukuj na A4(3) lub Drukuj na Letter (C). <p>Czy problem został usunięty?</p>
Tak. Zespół PHD jest stary lub uszkodzony. Wymień zespół PHD.
Nie. Skontaktuj się z Dell.
Skontaktuj się z Dell.

Rozstawione kropki drukują się w kolorze



<p>Zlokalizuj przyczynę problemu używając Schemat konfiguracji rozstawu.</p> <ol style="list-style-type: none"> 1. Kliknij przycisk Okno narzędziowe. 2. Naciśnij przycisk Drukuj na A4(1) lub Drukuj na Letter (A). 3. Wykonaj jedną z następujących czynności: <p>Gdy przyczyna problemu została zlokalizowana w zespole PHD:</p> <ol style="list-style-type: none"> 1. Wymień zespół PHD. Zobacz "Wymiana zespołu PHD (Głowica drukująca)" i "Instalowanie zespołu PHD". 2. Po wymianie zespołu PHD kliknij przycisk Okno narzędziowe.

3. Nacinij przycisk Drukuj na A4(1) lub Drukuj na Letter (A). Pojawi się "Drukuje". Czy problem został usunięty?
Tak. Zespół PHD jest stary lub uszkodzony. Wymień zespół PHD.
Nie. Skontaktuj się z Dell.
Gdy przyczyna problemu została zlokalizowana w nagrzewnicy:
1. Wymień nagrzewnicę. Zobacz " Wymowanie zużytej nagrzewnicy " i " Instalacja nowej nagrzewnicy ". 2. Po wymianie nagrzewnicy kliknij przycisk Okno narzędziowe . 3. Nacinij przycisk Drukuj na A4(1) lub Drukuj na Letter (A). Pojawi się "Drukuje". Czy problem został usunięty?
Tak. Nagrzewnica jest stara lub uszkodzona. Wymień nagrzewnicę
Nie. Skontaktuj się z Dell.
Gdy przyczyna problemu została zlokalizowana w drukarce:
1. Skontaktuj się z Dell.

Pionowe białe pasy

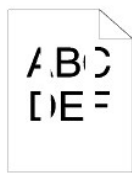

Upewnij się, że ciężka wiatła nie jest zasłonięta.
1. Wymij zespół PHD i przechowuj go w ciemnym miejscu. Zobacz " Wymiana zespołu PHD (Głowica drukująca) ". 2. Sprawdź ciężką wiatła, po czym zdejmij osłonę. 3. Zainstaluj ponownie zespół PHD. Zobacz " Instalowanie zespołu PHD ". 4. Kliknij przycisk Okno narzędziowe . 5. Nacinij przycisk Drukuj na A4(1) lub Drukuj na Letter (A). "Pojawi się Drukuje". Czy problem został usunięty?
Tak. Praca jest zakończona.
Nie. Przejdź do następnego kroku.
Spróbuj użyć zapasowy zespół PHD, jeśli to możliwe.
1. Wymień zespół PHD. Zobacz " Wymiana zespołu PHD (Głowica drukująca) " i " Instalowanie zespołu PHD ". 2. Po wymianie zespołu PHD kliknij przycisk Okno narzędziowe . 3. Po wymianie zespołu PHD nacinij Drukuj na A4(1) lub Drukuj na Letter(A). "Pojawi się Drukuje". Czy problem został usunięty?
Tak. Zespół PHD jest stary lub uszkodzony. Wymień zespół PHD.
Nie. Skontaktuj się z Dell.
Skontaktuj się z Dell.

Murzenie (Ghost)

Zlokalizuj przyczynę problemu używając Schemat konfiguracji ghosta.
1. Kliknij przycisk Okno narzędziowe . 2. Nacinij przycisk Drukuj na A4(2) lub Drukuj na Letter

<p>(B). Wykonaj jedną z następujących czynności:</p> <p>Gdy murzenie jest wydrukowane jako pozytyw, spróbuj użyć zapasowy zespół PHD, jeśli to możliwe.</p> <ol style="list-style-type: none"> 1. Zobacz "Wymiana zespołu PHD (Głowica drukująca)" i "Instalowanie zespołu PHD". 2. Po wymianie zespołu PHD nacinij [Wydruk schematu], po czym nacinij przycisk Drukuj na A4(2) lub Drukuj na Letter(B). Pojawi się "Drukuje". Czy problem został usunięty? <p>Tak. Zespół PHD jest stary lub uszkodzony. Wymień zespół PHD. Nie. Skontaktuj się z Dell.</p> <p>Gdy murzenie jest wydrukowane jako negatyw, użyj zalecanego papieru. Czy problem został usunięty?</p>
Tak. Praca jest zakończona.
Nie. Wykonaj jedną z następujących czynności:
<p>Spróbuj użyć zapasowy zespół PHD, jeśli to możliwe.</p> <ol style="list-style-type: none"> 1. Wymień zespół PHD. Zobacz "Wymiana zespołu PHD (Głowica drukująca)" i "Instalowanie zespołu PHD". 2. Po wymianie zespołu PHD kliknij przycisk Okno narzędziowe, po czym nacinij przycisk Drukuj na A4(2) lub Drukuj na Letter(B). Pojawi się "Drukuje". Czy problem został usunięty? <p>Tak. Zespół PHD jest stary lub uszkodzony. Wymień zespół PHD. Nie. Skontaktuj się z Dell.</p>
Nie. Skontaktuj się z Dell.
<p>Nastaw odchylenie transferu.</p> <ol style="list-style-type: none"> 1. Kliknij przycisk Okno narzędziowe. 2. Nastaw rodzaj papieru, po czym nacinij przycisk Zastosuj nowe ustawienia. 3. Kliknij przycisk Okno narzędziowe. 4. Nacinij przycisk Drukuj na A4(2) lub Drukuj na Letter (B).

Nawietlenie zespołu PHD



<p>Sprawd wzór dla nawietlenia zespołu PHD.</p> <ol style="list-style-type: none"> 1. Kliknij przycisk Okno narzędziowe. 2. Nacinij przycisk Drukuj na A4(1) lub Drukuj na Letter (A). Pojawi się "Drukuje". Czy wzór jest dopasowany? <p>Tak. Zastosuj PHD Tryb odwieżania.</p> <ol style="list-style-type: none"> 1. Kliknij przycisk Okno narzędziowe. 2. Po rozpoczęciu trybu Odwieżania zespołu PHD Tryb odwieżania przycisk Okno narzędziowe, po czym nacinij przycisk Drukuj na A4(3) lub Drukuj na Letter (C). Pojawi się "Drukuje". Czy problem został usunięty? <p>Tak. Praca jest zakończona.</p> <p>Nie. Wymień zespół PHD. Zobacz "Wymiana zespołu PHD (Głowica drukująca)" i "Instalowanie zespołu PHD". Nie. Skontaktuj się z Dell.</p>
--



Zastosuj PHD Tryb odwieżania.

1. Kliknij przycisk **Okno narzędziowe**.
2. Po zakończeniu Tryb odwieżania wybierz z listy Wydruk schematu. Nacinić przycisk Drukuj na A4(3) lub Drukuj na Letter(C). "Pojawi się Drukuje".
Czy problem został usunięty?

Tak. Praca jest zakończona.

Nie. Wymień zespół PHD, jeśli to możliwe. Zobacz ["Wymiana zespołu PHD \(Głowica drukująca\)"](#) i ["Instalowanie zespołu PHD"](#).

Po zakończeniu Tryb odwieżania wybierz z listy Wydruk schematu. Nacinić przycisk Drukuj na A4(3) lub Drukuj na Letter(C). Pojawi się "Drukuje".
Czy problem został usunięty?

Tak. Praca jest zakończona.

Nie. Skontaktuj się z Dell.

Bead-Carry-Out (BCO)



Nastaw wysokość jeśli drukarka jest zainstalowana w miejscu znajdującym się wysoko npm.

1. Kliknij przycisk **Okno narzędziowe**.
2. Wybiera wartość zbliżoną do wysokości lokalizacji, w której zainstalowana będzie drukarka.

Czy problem został usunięty?

Tak. Praca jest zakończona.

Nie. Wymień zespół PHD, jeśli to możliwe. Zobacz ["Wymiana zespołu PHD \(Głowica drukująca\)"](#) i ["Instalowanie zespołu PHD"](#).

Czy problem został usunięty?

Tak. Zespół PHD jest stary lub uszkodzony. Wymień zespół PHD.

Nie. Skontaktuj się z Dell.

Pasmowanie



Zlokalizuj przyczynę problemu używając Schemat konfiguracji rozstawu.

1. Kliknij przycisk **Okno narzędziowe**.
2. Nacinić Drukuj na A4(1) lub Drukuj na Letter(A).
3. Wykonaj jedną z następujących czynności:

Przyczyna problemu została zlokalizowana w zespole PHD.

1. Wymień zespół PHD. Zobacz "[Wymiana zespołu PHD \(Głowica drukująca\)](#)" i "[Instalowanie zespołu PHD](#)".
2. Po wymianie zespołu PHD nacinić Drukuj na A4(1) lub Drukuj na Letter(A). Pojawi się "Dzrukuje". Czy problem został usunięty?

Tak. Praca jest zakończona.

Nie. Skontaktuj się z Dell.

Przyczyna problemu została zlokalizowana w nagrzewnicy:

1. Wymień nagrzewnicę. Zobacz "[Wymowanie zużytej nagrzewnicy](#)" i "[Instalacja nowej nagrzewnicy](#)".
2. Po wymianie nagrzewnicy nacinić Drukuj na A4(1) lub Drukuj na Letter(A). Pojawi się "Dzrukuje". Czy problem został usunięty?

Tak. Praca jest zakończona.

Nie. Skontaktuj się z Dell.

Przyczyna problemu została zlokalizowana w drukarce, lub przyczyna nie została ustalona.

1. Skontaktuj się z Dell.

Ukone pasy



Czy wydruk błędu pasuje do wzoru dla ukonnych pasów?

Tak. Kliknij przycisk **Okno narzędziowe**.

1. Nacinić przycisk Start.
2. Po wykonaniu Tryb mieszania wywoływacza kliknij przycisk **Okno narzędziowe**, po czym nacinić Drukuj na A4(1) lub Drukuj na Letter(A). Pojawi się "Dzrukuje". Czy problem został usunięty?

Tak. Praca jest zakończona.

Nie. Wymień zespół PHD. Zobacz "[Wymiana zespołu PHD \(Głowica drukująca\)](#)" i "[Instalowanie zespołu PHD](#)".

Nie. Wymień zespół PHD. Zobacz "[Wymiana zespołu PHD \(Głowica drukująca\)](#)" i "[Instalowanie zespołu PHD](#)".

Skontaktuj się z Dell.

Dziwne odgłosy

Zlokalizuj przyczynę problemu wyjmując kartridże toneru, nagrzewnicę i zespół PHD.

1. Wyjmij kartridże toneru, nagrzewnicę i zespół PHD. Zobacz "[Wymowanie zużytego kartridża toneru](#)", "[Wymowanie zużytej nagrzewnicy](#)" i "[Wymiana zespołu PHD \(Głowica drukująca\)](#)".

<p>2. Kliknij przycisk Okno narzędziowe.</p> <p>3. Naciśnij przycisk Start po wybraniu Sprawdzenie działania głównego silnika, Sprawdzenie działania silnika nagrzewnicy i Sprawdzenie silnika wydającego, aby zidentyfikować dziwne odgłosy. Sprawdź, czy dźwięk z przycisku Wydawanie dźwięku odpowiada dziwnym odgłosom.</p>
<p>1. Czy dźwięk ze Sprawdzenie działania głównego silnika odpowiada?</p>
<p>Tak. Skontaktuj się z Dell.</p>
<p>Nie. Przejd do następnego kroku.</p>
<p>2. Czy dźwięk ze Sprawdzenie działania silnika nagrzewnicy odpowiada?</p>
<p>Tak. Skontaktuj się z Dell.</p>
<p>Nie. Przejd do następnego kroku.</p>
<p>3. Czy dźwięk ze Sprawdzenie silnika wydającego odpowiada?</p> <p> WSKAZÓWKA: Nie sprawdzaj wielokrotnie działania silnika wydającego.</p>
<p>Tak. Skontaktuj się z Dell.</p>
<p>Nie. Wymień nagrzewnicę. Zobacz "Wymowienie zużytej nagrzewnicy" i "Instalacja nowej nagrzewnicy".</p>
<p>4. Czy dźwięk ze Sprawdzenie działania silnika nagrzewnicy odpowiada?</p>
<p>Tak. Skontaktuj się z Dell.</p>
<p>Nie. Wymień zespół PHD. Zobacz "Wymiana zespołu PHD (Głowica drukująca)" i "Instalowanie zespołu PHD".</p>
<p>5. Czy dźwięk ze Sprawdzenie działania głównego silnika odpowiada?</p>
<p>Tak. Skontaktuj się z Dell.</p>

Zablokowanie/Justowanie

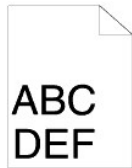

<p>Zadanie jest drukowane, ale górny i boczny margines są nieprawidłowe.</p> <p>1. Upewnij się, że marginesy są prawidłowo ustawione w oprogramowaniu.</p>



<p>Rejestracja koloru nie jest zestrojona. Wykonaj jedną z następujących czynności:</p>
--

<ol style="list-style-type: none"> 1. Kliknij przycisk Okno narzędziowe. 2. Nacinić przycisk Start dla Wykres rej kolorów.
Czy problem został usunięty?
Tak. Praca jest zakończona.
Nie. Spróbuj użyć zapasowy zespół PHD, jeśli to możliwe.
<ol style="list-style-type: none"> 1. Wymień zespół PHD. Zobacz "Wymiana zespołu PHD (Głowica drukująca)" i "Instalowanie zespołu PHD". 2. Po wymianie zespołu PHD kliknij przycisk Okno narzędziowe. 3. Nacinić przycisk Start dla Autokorekta. Czy schemat koloru odpowiada wydrukowi błędu?
Tak. Zespół PHD jest stary lub uszkodzony. Wymień zespół PHD. Zobacz " Wymiana zespołu PHD (Głowica drukująca) " i " Instalowanie zespołu PHD ".
Nie. Nacinić przycisk Start dla Wykres rej kolorów.
Czy schemat koloru odpowiada wydrukowi błędu?
Tak. Praca jest zakończona.
Nie. Sprawdź wartość offset pokazaną w wydrukowanym schemacie, po czym określ każdą wartość dla Nastawienie rejestracji kolorów 1 (Poprzeczne) i Nastawienie rejestracji kolorów 2 (Przetwarzaj) i nacinić przycisk Start dla Wykres rej kolorów.
Czy schemat koloru odpowiada wydrukowi błędu?
Tak. Praca jest zakończona.
Nie. Skontaktuj się z Dell.
Skontaktuj się z Dell.

Zablokowanie na skutek błędnego podawania

<p>Czy prowadnice poprzeczne i wzdłużne w ródlach noników druku są prawidłowo nastawione?</p> <p>Tak.</p> <p>Nie. Użyj prawidłowych noników druku.</p> <p>Czy Podajnik 1 jest prawidłowo zainstalowany?</p>
Tak. Sprawdź rodzaj papieru.
Gruby
Czy gramatura grubego papieru wynosi 216 gsm lub mniej?
Tak. Wygnij noniki druku przed ich włożeniem.
Nie. Użyj papieru o gramaturze 216 gsm lub niższej.
Czy problem został usunięty?
Tak. Praca jest zakończona.
Nie. Wygnij noniki druku przed ich włożeniem.
Cienki
Czy gramatura cienkiego papieru wynosi 60 gsm lub więcej?
Tak. Wygnij noniki druku przed ich włożeniem.
Nie. Użyj papieru o gramaturze 60 gsm lub wyższej.
Czy problem został usunięty?
Tak. Praca jest zakończona.
Nie. Wygnij noniki druku przed ich włożeniem.
Coated
Wkładaj po jednym arkuszu papieru coated.
Czy problem został usunięty?
Tak. Praca jest zakończona.
Nie. Wytrzyj wałki separatora w podajniku ciereczką lekko zwilżoną wodą.
Koperta
Czy koperta jest włożona z zamkniętą klapą i krótszą krawędzią skierowaną do dołu z podajnika pojedynczych arkuszy?
Tak. Koperta jest pozawijana.
<ol style="list-style-type: none"> 1. Wyprostuj zawinięte brzegi.

Czy problem został usunięty?
Tak. Praca jest zakończona.
Nie. Wygnij noniki druku przed ich włożeniem.
Nie. Użyj innej koperty.
Czy problem został usunięty?
Tak. Praca jest zakończona.
Nie. Wygnij noniki druku przed ich włożeniem.
Nie. Skieruj krótszą krawędź koperty w stronę drukarki.
Folia
Nie można używać folii.
Ręczny Duplex
Czy papier jest pozawijany?
Tak. Papier jest pozawijany.
1. Wyprostuj zawinięte brzegi.
Czy problem został usunięty?
Tak. Praca jest zakończona.
Nie. Wygnij noniki druku przed ich włożeniem.
Nie. Wygnij noniki druku przed ich włożeniem.
Inne
Czy papier jest wilgotny?
Tak. Odwróć papier na drugą stronę.
Czy problem został usunięty?
Tak. Praca jest zakończona.
Nie. Użyj suchego papieru.
Czy problem został usunięty?
Tak. Praca jest zakończona.
Nie. Wygnij noniki druku przed ich włożeniem.
Czy problem został usunięty?
Tak. Praca jest zakończona.
Nie. Wytrzymaj wałki separatora w podajniku ciereczką lekko zwilżoną wodą.
Czy problem został usunięty?
Tak. Praca jest zakończona.
Nie. Wymień kartridż toneru.
Czy problem został usunięty?
Tak. Praca jest zakończona.
Nie. Skontaktuj się z Dell.

Zablokowanie rej.

Upewnij się, że zespół PHD jest prawidłowo zainstalowany.
1. Wymień zespół PHD. Zobacz " Wymiana zespołu PHD (Głowica drukująca) " i " Instalowanie zespołu PHD ".
Czy problem został usunięty?
Tak. Praca jest zakończona.
Nie. Skontaktuj się z Dell.

Zablokowanie na wyjściu

Upewnij się, że nagrzewnica jest prawidłowo zainstalowana.

1. Wymień nagrzewnicę. Zobacz " Wymowienie zużytej nagrzewnicy " i " Instalacja nowej nagrzewnicy ".
Czy problem został usunięty?
Tak. Praca jest zakończona.
Nie. Skontaktuj się z Dell.

Zablokowanie kilku arkuszy na raz

Czy kartridż toneru jest prawidłowo zainstalowany?
Tak. Sprawdź rodzaj papieru.
Nie. Wymień prawidłowo kartridż toneru. Zobacz " Wymowienie zużytego kartridża toneru " i " Instalowanie nowego kartridża toneru ".
Coated
Wkładaj po jednym arkuszu papieru coated.
Inne
Czy papier jest wilgotny?
Tak. Użyj suchego papieru.
Czy problem został usunięty?
Tak. Praca jest zakończona.
Nie. Wygnij noniki druku przed ich włożeniem.
Nie. Wygnij noniki druku przed ich włożeniem.
Czy problem został usunięty?
Tak. Praca jest zakończona.
Nie. Wytrzyj wałki separatora w podajniku ciereczką lekko zwilżoną wodą.
Czy problem został usunięty?
Tak. Praca jest zakończona.
Nie. Wymień wałek separatora. Zobacz " Wymiana wałka separatora ".
Czy problem został usunięty?
Tak. Praca jest zakończona.
Nie. Wymień kartridż toneru.

Papier pomarszczony/poplamiony

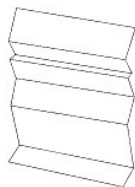

Sprawdź, czy używany jest prawidłowy rodzaj noników druku.
1. Zobacz " Rozmiary noników druku i ich obsługa ".
Jeżeli używasz papieru, którego Dell nie zaleca, użyj standardowego papieru.
Czy problem został usunięty?
Tak. Użyj innego rodzaju papieru, ponieważ drukarka nie obsługuje papieru, który używasz.
Nie. Przejdź do następnego kroku.
1. Zobacz " Rozmiary noników druku i ich obsługa ".
Jeżeli używasz papieru, którego Dell nie zaleca, użyj

<p>standardowego papieru i zastosuj Tryb sprawdzania marszczenia papieru.</p> <ol style="list-style-type: none"> 1. Kliknij przycisk Okno narzędziowe. 2. Nacijnij przycisk Start. <p>Czy papier jest pomarszczony?</p>
<p>Tak. Skontaktuj się z Dell. Nie. Wymień nagrzewnicę.</p>
<p>Jeżeli używasz kopert, których Dell nie zaleca, użyj standardowych kopert.</p> <p>Czy problem został usunięty?</p>
<p>Tak. Praca jest zakończona.</p>
<p>Nie. Sprawdź zagniecenia. Czy zagniecenie znajduje się w odległości do 30 mm od czterech rogów koperty?</p> <p>Tak. Ten rodzaj zagniecenia może być wynikiem normalnych operacji. Nie. Czy koperta ma długość 220 mm lub więcej?</p>
<p>Tak. (Rodzaj kopert to C5, ChoKei3, COM-10, YoKei4 lub YochoKei.) Czy koperty mają klapę na dłuższej krawędzi, czy na krótszej krawędzi?</p> <p>- Klapa na dłuższej krawędzi (C5 lub ChoKei3). Otwórz klapę i włóż klapę skierowaną do dołu do podajnika 1.</p> <p>Czy problem został usunięty? Tak. Praca jest zakończona. Nie. Użyj koperty innego rodzaju. Czy problem został usunięty? Tak. Praca jest zakończona. Nie. Skontaktuj się z Dell.</p> <p>- Klapa jest na krótszej krawędzi (COM-10, YoKei4 lub YochoKei). Użyj koperty innego rodzaju.</p>
<p>Nie. Otwórz klapę i włóż klapę skierowaną do dołu do podajnika 1.</p> <p>Czy problem został usunięty? Tak. Praca jest zakończona. Nie. Użyj koperty innego rodzaju. Czy problem został usunięty? Tak. Praca jest zakończona. Nie. Skontaktuj się z Dell.</p>
<p>Nie można drukować z Podajnika 1 ponieważ papier okładek jest zwinięty.</p> <p>Włóż papier okładek do podajnika pojedynczych arkuszy.</p>

Inne problemy

Problem	Akcja
W drukarce wystąpiła kondensacja.	<ul style="list-style-type: none"> • To zwykle zdarza się w zimie, w ciągu kilku godzin po ogrzaniu pomieszczenia. Występuje także gdy drukarka jest używana w miejscu w którym wilgotność względna osiąga 85% lub więcej. Wyreguluj wilgotność lub przestaw drukarkę w odpowiednie środowisko.
"092-310 Błąd drukarki." lub "092-910 Wyczyść czujnik CTD." jest wyświetlone na Monitorze Statusu.	<ul style="list-style-type: none"> • Wyczyść czujnik CTD. Zobacz "Czyszczenie czujnika CTD wewnątrz drukarki.".

Kontakt z serwisem

Gdy wzywasz serwis do drukarki, przygotuj się do do opisu problemu który wystąpił lub komunikatu błędu na wyświetleniu.

Należy znać typ modelu drukarki i numer serii. Zobacz etykietę z tyłu drukarki w pobliżu karty sterownika, aby znaleźć te informacje.

[Wróć do strony ze spisem treści](#)

[Wróć do strony ze spisem treści](#)

Instalacja sterowników drukarki

- [Konfiguracja osobistej drukarki](#)
 - [Konfiguracja drukarki sieciowej](#)
 - [Konfiguracja drukarki sieciowej przed konfiguracją drukarki lokalnej lub drukarki odległej](#)
 - [Konfiguracja lokalnej drukarki](#)
 - [Konfiguracja odległej drukarki](#)
 - [Ustaw zabezpieczenie](#)
 - [Instrukcje usuwania problemów](#)
-

Konfiguracja osobistej drukarki

1. Włóż płytę CD *Sterowniki i programy usługowe* do komputera, aby uruchomić **Nawigator łatwych ustawień**.

 **WSKAZÓWKA:** Jeżeli CD nie uruchomi się automatycznie, kliknij **Start**→ **Uruchom**, po czym wpisz D:\setup_assist.exe (gdzie D jest literą napędu CD) i kliknij **OK**.

2. Naciśnij **Niestandardowa instalacja**, aby uruchomić program instalacyjny.
3. Wybierz **Osobista instalacja**, po czym kliknij **Dalej**.
4. Kliknij **Instaluj**.
5. Postępuj według instrukcji pojawiających się w oknie dialogowym **Kreator znajdowania nowego sprzętu**, aby zainstalować sterownik drukarki na komputerze.
6. Gdy w oknie dialogowym pojawi się **Kończenie pracy Kreatora znajdowania nowego sprzętu**, kliknij **Zakończ**.
7. Wybierz **Typowa instalacja** lub **Niestandardowa instalacja** z kreatora instalacji, po czym kliknij **Instaluj**. Jeżeli zostanie wybrana **Niestandardowa instalacja**, można wybrać oprogramowanie, które ma być zainstalowane.
8. Kliknij **Zakończ**, aby wyjść z kreatora gdy pojawi się ekran **Gratulacje!**. Aby wydrukować stronę testową, kliknij **Drukuj stronę testową**, aby wydrukować stronę testową.

Drukowanie USB

Lokalna drukarka to drukarka podłączona do komputera lub serwera druku za pomocą kabla USB. Jeżeli drukarka jest podłączona do sieci, a nie do komputera, zobacz ["Konfiguracja drukarki sieciowej" on page 169](#).

Konfiguracja drukarki sieciowej

Drukowanie i sprawdzanie strony Ustawienia drukarki

Przed zainstalowaniem na komputerze sterownika drukarki należy wydrukować stronę Ustawienia drukarki, aby sprawdzić adres IP drukarki.

1. Wydrukuj stronę konfiguracji drukarki.
 - a. Kliknij **Start**→ **Wszystkie programy**→ **Drukarki Dell**→ **Dodatkowe oprogram Color Laser**→ **Konsola monitora statusu**. Otworzy się okno dialogowe Drukarka Wybieranie.
 - b. Kliknij **Dell Color Laser 1320c** na liście nazwy drukarki. Otworzy się okno programu wywołującego Dell Color Laser 1320c Launcher.
 - c. Kliknij przycisk **Okno narzędziowe**. Otworzy się Okno narzędziowe. Można także uruchomić Okno narzędziowe z ikony drukarki na pasku zadań.
 - d. Kliknij zakładkę **Raport ustawień drukarki**.
 - e. Wybierz **Raporty** z listy po lewej stronie tej strony. Strona Raporty zostanie wyświetlona.
 - f. Kliknij przycisk **Start**, aby otrzymać ustawienia drukarki. Strona ustawień drukarki zostanie wydrukowana.
2. Zweryfikuj adres IP.

- a. Kliknij **Start**→ **Wszystkie programy**→ **Drukarki Dell**→ **Dodatkowe oprogram Color Laser**→ **Konsola monitora statusu**. Otworzy się okno dialogowe Drukarka Wybieranie.
- b. Kliknij **Dell Color Laser 1320c** na liście nazwy drukarki. Otworzy się okno programu wywołującego Dell Color Laser 1320c Launcher.
- c. Kliknij przycisk **Okno narzędziowe**. Otworzy się Okno narzędziowe. Można także uruchomić Okno narzędziowe z ikony drukarki na pasku zadań.
- d. Kliknij zakładkę **Raport ustawień drukarki**.
- e. Wybierz **Ustawienia TCP/IP** z listy po lewej stronie tej strony.

Jeżeli adres IP to 0.0.0.0, poczekaj kilka minut, aby automatycznie określił się adres IP, po czym strona Ustawienia TCP/IP będzie ponownie wyświetlona.

Możesz także wydrukować i sprawdzić ustawienia drukarki ze strony Raportu. Aby wydrukować stronę Raportu, naciśnij i przytrzymaj przycisk Kontynuuj na panelu operatora.

Konfiguracja drukarki sieciowej przed konfiguracją drukarki lokalnej lub drukarki odległej

Wyłączanie zapory w systemach Microsoft® Windows® XP, Windows Vista®, Windows Server® 2003 (z dodatkiem SP1) i Windows Server 2008 przed instalacją oprogramowania drukarki

 **WSKAZÓWKA:** Ten krok może nie być konieczny, jeżeli zainstalowany jest pakiet Windows XP Service Pack 2.

Jeli drukarka jest podłączona bezpośrednio do sieci i włączona jest zapora systemu Windows XP, Windows Vista, Windows Server 2003 (z dodatkiem SP1) lub Windows Server 2008, drukarka sieciowa nie jest wyświetlana po uruchomieniu oprogramowania instalacyjnego drukarki Dell. Aby temu zapobiec, należy wyłączyć zapórę przed instalacją oprogramowania drukarki Dell. Aby wyłączyć lub włączyć zapórę, należy wykonać następujące czynności.

 **UWAGA:** Firma Dell zaleca włączenie zapory w systemie Windows XP, Windows Vista, Windows Server 2003 (z dodatkiem SP1) lub Windows Server 2008 po zainstalowaniu oprogramowania drukarki. Włączenie zapory systemu Windows XP, Windows Vista, Windows Server 2003 (z dodatkiem SP1) lub Windows Server 2008 po zainstalowaniu oprogramowania drukarki nie przeszkadza w użytkowaniu drukarki sieciowej.

1. Kliknij przycisk **Start** i kliknij **Pomoc i obsługa techniczna**.
2. W polu **Wyszukaj** wpisz zapora, a następnie naciśnij klawisz Enter.
3. Kliknij na liście **Włączanie lub wyłączanie Zapory systemu Windows** i następnie postępuj według instrukcji na ekranie.

Konfiguracja lokalnej drukarki

1. Włóż płytę CD *Sterowniki i programy usługowe* do komputera, aby uruchomić **Nawigatora Łatwych Ustawień**.

 **WSKAZÓWKA:** Jeżeli CD nie uruchomi się automatycznie, kliknij **Start**→ **Uruchom**, po czym wpisz D:\setup_assist.exe (gdzie D jest literą napędu CD) i kliknij **OK**.

2. Naciśnij **Niestandardowa instalacja**, aby uruchomić program instalacyjny.
3. Wybierz **Instalacja sieciowa**, po czym kliknij **Dalej**.
4. Wybierz **Instalacja lokalna**, po czym kliknij **Dalej**.
5. Z listy drukarek wybierz drukarkę, którą chcesz zainstalować, po czym kliknij **Dalej**. Jeżeli drukarka docelowa nie jest wyświetlona na liście, kliknij **Odwieź**, aby odwieźć listę lub kliknij **Dodaj drukarkę**, aby ręcznie dodać drukarkę do listy. Możesz określić adres IP i nazwę portu w tym punkcie. Jeżeli drukarka została zainstalowana na komputerze serwera, zaznacz pole wyboru **Instaluję drukarkę na serwerze**.

 **WSKAZÓWKA:** Gdy używasz AutoIP, w instalatorze wyświetlone jest 0.0.0.0. Aby kontynuować, należy wpisać ważny adres IP.

6. Określ ustawienia drukarki i kliknij **Dalej**.
 - a. Wpisz nazwę drukarki.
 - b. Jeżeli chcesz, aby inni użytkownicy sieci mieli dostęp do tej drukarki, wybierz **Współużytkuj tę drukarkę z innymi komputerami w sieci**, po czym wpisz nazwę udostępnianą, którą użytkownicy łatwo zidentyfikują.
 - c. Jeżeli chcesz ustawić drukarkę jako domylną, zaznacz pole wyboru **Ustaw tę drukarkę jako domylną**.
 - d. Jeżeli chcesz ograniczyć druk w kolorze, wybierz odpowiednią opcję **Dell ColorTrack**. Wpisz hasło, gdy **Kolor - wymagane hasło** zostało wybrane dla **Dell ColorTrack**.
7. Wybierz oprogramowanie i dokumentację, które chcesz zainstalować, po czym kliknij **Dalej**. Możesz określić foldery służące do instalacji oprogramowania Dell i dokumentacji. Aby zmienić foldery, kliknij **Przegląda**.
8. Kliknij **Zakończ**, aby wyjść z kreatora gdy pojawi się ekran **Gratulacje!**. Jeli to konieczne, kliknij **Drukuj stronę testową**, aby wydrukować stronę testową.

Aktywuj Odkrywanie urządzeń sieciowych i Udostępnianie plików dla wszystkich sieci publicznych

Można pominąć "Dezaktywuj kontrolę konta użytkownika" dla tej procedury.

 **WSKAZÓWKA:** Ten krok jest wymagany gdy używasz Windows Vista lub Windows Server 2008 na komputerze serwera.

1. Kliknij **Start**→ **Sieć**.
 2. Kliknij **Fukcje odnajdowania sieci i udostępniania plików są wyłączone**. Komputery i urządzenia sieciowe nie są widoczne. Kliknij, aby zmienić.
 3. Kliknij **Włącz odnajdowanie sieci i udostępnianie plików**.
 4. Kliknij **Tak, włącz odkrywanie urządzeń sieciowych i udostępnianie plików dla wszystkich sieci publicznych**.
-

Konfiguracja odległej drukarki

Przed instalacją

Przed rozpoczęciem zdalnej instalacji, wykonaj następujące procedury.

Zezwól buforowi druku na akceptowanie połączeń klienta.

 **WSKAZÓWKA:** Ten krok jest wymagany dla systemów Windows XP 64-bit Edition, Windows Vista, Windows Vista 64-bit Edition, Windows Server 2003 i Windows Server 2008.

1. Kliknij kolejno przycisk **Start**→**Uruchom**.

W systemie Windows Server 2003 lub Windows Server 2008: Kliknij kolejno przycisk **Start**→**Uruchom**.

W systemie Windows Vista: Kliknij kolejno przycisk **Start**→**Wszystkie programy**→**Akcesoria**→ **Uruchom**.

2. Wpisz **gpedit.msc** i kliknij **OK**.
3. Kliknij **Kontynuuj** (tylko dla Windows Vista).
4. Kliknij **Konfiguracja komputera**→ **Szablony administracyjne**→ **Drukarki**.
5. Prawym przyciskiem myszy kliknij **Zezwalaj na akceptowanie połączeń klientów przez bufor wydruku** i wybierz **Właciwoci**.
6. Na zakładce **Ustawienie** wybierz **Włączone**, po czym kliknij **OK**.
7. Zrestartuj komputer.

Udostępnij plik zapory ogniowej i drukarkę

 **WSKAZÓWKA:** Ten krok jest wymagany dla systemów Windows XP 32-bit Edition, Windows XP 64bit Edition, Windows Vista i Windows Server 2008.

Dla Windows Vista:

1. Kliknij **Start**→ **Panel sterowania**.
2. Wybierz **Zabezpieczenia**.
3. Kliknij **Zapora systemu Windows**.
4. Kliknij **Zmień ustawienia**.
5. Kliknij **Kontynuuj**.
6. Z zakładki **Wyjątki** zaznacz pole wyboru **Udostępnienie plików i drukarek** i kliknij **OK**.

Dla Windows XP:

1. Kliknij **Start**→ **Panel sterowania**.
2. Wybierz **Centrum zabezpieczeń**.
3. Kliknij **Zapora systemu Windows**.
4. Na zakładce **Wyjątki** zaznacz pole wyboru **Udostępnianie plików i drukarek**, po czym kliknij **OK**.

W systemie Windows Server 2008:

1. Kliknij kolejno przycisk **Start**→**Panel sterowania**.
2. Kliknij dwukrotnie ikonę **Zapora systemu Windows**.
3. Kliknij przycisk **Zmień ustawienia**.
4. Na karcie **Wyjątki** zaznacz pole wyboru **Udostępnianie plików i drukarek**, a następnie kliknij przycisk **OK**.

Uruchom zdalny rejestr

 **WSKAZÓWKA:** Ten krok jest wymagany dla Windows Vista lub Windows Server 2008.

W systemie Windows Vista:

1. Kliknij **Start** → **Panel sterowania**.
2. Wybierz **System i konserwacja**.
3. Kliknij **Narzędzia administracyjne**.
4. Podwójnie kliknij **Usługi**.
5. Kliknij **Kontynuuj**.
6. Prawym przyciskiem myszy kliknij **Rejestr zdalny** i wybierz **Start**.
7. Prawym przyciskiem myszy kliknij **Rejestr zdalny** i wybierz **Właciwoci**.
8. Zmień **Typ uruchomienia**: na **Automatyczny**, po czym kliknij **OK**.

W systemie Windows Server 2008:

1. Kliknij kolejno przycisk **Start** → **Narzędzia administracyjne**.
2. Kliknij polecenie **Usługi**.
3. Kliknij prawym przyciskiem myszy pozycję **Rejestr zdalny** i kliknij polecenie **Uruchom**.
4. Kliknij prawym przyciskiem myszy pozycję **Rejestr zdalny** i kliknij polecenie **Właciwoci**.
5. Zmień wartość pola **Typ uruchomienia** na **Automatyczny**, a następnie kliknij przycisk **OK**.

Dezaktywuj Kontrolę konta użytkownika

 **WSKAZÓWKA:** Ten krok jest wymagany dla Windows Vista lub Windows Server 2008.

W systemie Windows Vista:

1. Kliknij **Start** → **Panel sterowania**.
2. Wybierz **Konta użytkowników i bezpieczeństwo rodzinne**.
3. Kliknij **Konta użytkowników**.
4. Kliknij **Włącz lub wyłącz funkcję Kontrola konta użytkownika**.
5. Kliknij **Kontynuuj**.
6. Usuń zaznaczenie w polu wyboru **Użyj funkcji Kontrola konta użytkownika, aby pomóc w ochronie komputera**.
7. Zrestartuj komputer.

W systemie Windows Server 2008:

1. Kliknij kolejno przycisk **Start** → **Panel sterowania**.
2. Kliknij dwukrotnie ikonę **Konta użytkowników**.
3. Kliknij pozycję **Włącz lub wyłącz funkcję Kontrola konta użytkownika**.
4. Wyczyść zaznaczenie pola **Użyj funkcji kontroli konta użytkownika w celu ochrony komputera**.
5. Kliknij przycisk **OK**.
6. Uruchom ponownie komputer.

Aktywuj Odkrywanie urządzeń sieciowych i Udostępnianie plików dla wszystkich sieci publicznych

Można pominąć "Dezaktywuj kontrolę konta użytkownika" dla tej procedury.

 **WSKAZÓWKA:** Ten krok jest wymagany gdy używasz Windows Vista lub Windows Server 2008 na komputerze serwera.

1. Kliknij **Start** → **Sieć**.
2. Kliknij **Fukcje odnajdowania sieci i udostępniania plików są wyłączone**. Komputery i urządzenia sieciowe nie są widoczne. Kliknij, aby zmienić.
3. Kliknij **Włącz odnajdowanie sieci i udostępnianie plików**.
4. Kliknij **Tak, włącz odkrywanie urządzeń sieciowych i udostępnianie plików dla wszystkich sieci publicznych**.

Dezaktywuj Proste udostępnianie plików

 **WSKAZÓWKA:** Ten krok jest wymagany dla Windows XP 64-bit Edition i Windows XP 32-bit Edition.

1. Kliknij **Start**→ **Panel sterowania**.
2. Wybierz **Wygląd i kompozycje**.
3. Wybierz **Opcje folderów**.
4. Z zakładki **Widok** odznacz pole wyboru **Użyj prostego udostępniania plików (zalecane)** i kliknij **OK**.
5. Kliknij **Start**→ **Panel sterowania**.
6. Wybierz **Wydajność i konserwacja**.
7. Wybierz **Narzędzia administracyjne**.
8. Kliknij **Zasady zabezpieczeń lokalnych**.
9. Kliknij **Zasady lokalne**→ **Opcje zabezpieczeń**.
10. Prawym przyciskiem myszy kliknij **Dostęp sieciowy: udostępnianie i model zabezpieczeń dla kont lokalnych** i wybierz **Właciwoci**.
11. Upewnij się, że wybrane jest **Klasyczny - uwierzytelnianie użytkowników lokalnych, jako samych siebie**.

Instalacja sterownika drukarki

1. Włóż płytę CD *Sterowniki i programy usługowe* do komputera, aby uruchomić **Nawigator łatwych ustawień**.

 **WSKAZÓWKA:** Jeżeli CD nie uruchomi się automatycznie, kliknij **Start**→ **Uruchom**, po czym wpisz D:\setup_assist.exe (gdzie D jest literą napędu CD) i kliknij **OK**.

2. Nacini **Niestandardowa instalacja**, aby uruchomić program instalacyjny.
3. Wybierz **Instalacja sieciowa**, po czym kliknij **Dalej**.
4. Wybierz **Instalacja zdalna**, po czym kliknij **Dalej**.

 **WSKAZÓWKA:** Instalacja na Windows XP Home Edition/Vista Home Basic/Vista Home Premium nie jest obsługiwana.

5. Wpisz nazwę komputera, ID użytkownika i hasło. Następnie kliknij **Dodaj**.
6. Kliknij **Dalej**.
7. Z listy drukarek wybierz drukarkę, którą chcesz zainstalować, po czym kliknij **Dalej**. Jeżeli drukarka docelowa nie jest wyświetlona na liście, kliknij **Odwieź**, aby odwieźć listę lub kliknij **Dodaj drukarkę**, aby ręcznie dodać drukarkę do listy. Możesz określić adres IP i nazwę portu w tym punkcie.

 **WSKAZÓWKA:** Gdy używasz AutoIP, w instalatorze wyświetlone jest 0.0.0.0. Aby kontynuować, należy wpisać ważny adres IP.

8. Określ ustawienia drukarki i kliknij **Dalej**.
 - a. Wpisz nazwę drukarki.
 - b. Jeżeli chcesz, aby inni użytkownicy sieci mieli dostęp do tej drukarki, wybierz **Współużytkuj tę drukarkę z innymi komputerami w sieci**, po czym wpisz nazwę udostępnianą, którą użytkownicy łatwo zidentyfikują.
 - c. Jeżeli chcesz ustawić drukarkę jako domylną, zaznacz pole wyboru **Ustaw tę drukarkę jako domylną**.
 - d. Jeżeli chcesz ograniczyć druk w kolorze, wybierz odpowiednią opcję **Dell ColorTrack**. Wpisz hasło, gdy **Kolor - wymagane hasło** zostało wybrane dla **Dell ColorTrack**.
9. Wybierz oprogramowanie i dokumentację, które chcesz zainstalować, po czym kliknij **Dalej**. Możesz określić foldery służące do instalacji oprogramowania Dell i dokumentacji. Aby zmienić foldery, kliknij **Wejście**.
10. Kliknij **Zakończ**, aby wyjść z kreatora gdy pojawi się ekran **Gratulacje!**

Użyj Dell Printer Configuration Web Tool, aby monitorować status drukarki sieciowej nie wychodząc z biurka. Możesz obejrzeć i/lub zmienić ustawienia konfiguracji drukarki, monitorować poziom toneru, a kiedy należy zamówić materiały eksploatacyjne, wystarczy kliknięcie w link materiałów eksploatacyjnych Dell z przeglądarki internetowej.

 **WSKAZÓWKA:** Dell Printer Configuration Web Tool nie jest dostępne, gdy drukarka jest lokalnie podłączona do komputera lub serwera druku.

Aby uruchomić Dell Printer Configuration Web Tool, wpisz adres IP drukarki do przeglądarki internetowej, a konfiguracja drukarki ukaże się na ekranie.

Można ustawić Dell Printer Configuration Web Tool tak, aby wysyłało e-mail, gdy drukarka potrzebuje materiałów eksploatacyjnych lub interwencji.

Aby ustawić ostrzeżenie e-mail:

1. Uruchom Dell Printer Configuration Web Tool.
2. Kliknij link **Ostrzeżenie e-mail**.
3. W **Konfiguruj listy i ostrzeżenie e-mail** wpisz Główna bramka SMTP, Adres odpowiedzi i wpisz swój adres e-mail, lub adres e-mail głównego operatora! w polu listy e-mail.

4. Kliknij **Zastosuj nowe ustawienia**.

 **WSKAZÓWKA:** Serwer SMTP wywielili **Nawiązywanie połączenia**, chyba że wystąpi błąd.

Ustaw zabezpieczenie

1. Kliknij **Start** → **Wszystkie programy** → **Drukarki Dell** → **Dodatkowe oprogram Color Laser** → **Konsola monitora statusu**.
Otworzy się okno dialogowe **Drukarka Wybieranie**.
2. Kliknij **Dell Color Laser 1320c** na liście nazwy drukarki.
Otworzy się okno programu wywołującego **Dell Color Laser 1320c Launcher**.
3. Kliknij przycisk **Okno narzędziowe**.
Otworzy się **Okno narzędziowe**.
Można także uruchomić **Okno narzędziowe** z ikony drukarki na pasku zadań.
4. Kliknij zakładkę **Konserwacja drukarki**.
5. Wybierz **Ustaw hasło** z listy po lewej stronie tej strony.
Strona **Ustaw hasło** zostanie wyświetlona.
Aby ustawić lub zmienić hasło w celu ograniczenia dostępu do menu **Okno narzędziowe**.
Ustaw hasło Dell Printer Configuration Web Tool z **Ustaw hasło** w **Inne właściwości**.

Wartoci:

Ustawienie Blokad panelu	Wyłącz*	Nie nastawia hasła w celu ograniczenia dostępu do różnych menu.
	Włącz	Nastaw hasło w celu ograniczenia dostępu do różnych menu.
Hasło		Wpisz nowe hasło. Powinno zawierać się pomiędzy 0001 i 9999.
Wprowad ponownie hasło		Wpisz nowe hasło ponownie, aby potwierdzić.
Zastosuj nowe ustawienia		Po zakończeniu ustawień naciśnij przycisk Zastosuj nowe ustawienia , aby zastosować zmiany.
Zrestartuj drukarkę, aby zastosować nowe ustawienia		Naciśnij przycisk Zrestartuj drukarkę, aby zastosować nowe ustawienia , aby zastosować zmiany.

 **WSKAZÓWKA:** To menu ustawia hasło aby zablokować menu Okno narzędziowe. Gdy zmieniasz hasło dla Dell Printer Configuration Web Tool, kliknij **Ustaw hasło** w lewej ramce i ustaw hasło.

Instrukcje usuwania problemów

Użyj Trybu Klienta, aby zlikwidować ten zespół drukarki, w którym wystąpił problem.

Sprawdzanie pracy drukarki

1. Kliknij **Start** → **Wszystkie programy** → **Drukarki Dell** → **Dodatkowe oprogram Color Laser** → **Konsola monitora statusu**.
Otworzy się okno dialogowe **Drukarka Wybieranie**.
2. Kliknij **Dell Color Laser 1320c** na liście nazwy drukarki.
Otworzy się okno programu wywołującego **Dell Color Laser 1320c Launcher**.
3. Kliknij przycisk **Okno narzędziowe**.
Otworzy się **Okno narzędziowe**.
Można także uruchomić **Okno narzędziowe** z ikony drukarki na pasku zadań.
4. Kliknij zakładkę **Diagnoza**.
5. Wybierz **Sprawdzanie maszyny** z listy po lewej stronie tej strony.
Strona **Sprawdzanie maszyny** zostanie wyświetlona.
6. Kliknij przycisk **Start** po wybraniu żądanej pozycji.
Wybrana strona zostanie wydrukowana.

Skasuj NVRAM

Można przywrócić oryginalne, fabryczne ustawienia domyślne dla menu inicjalizując NVRAM.

1. Kliknij **Start** → **Wszystkie programy** → **Drukarki Dell** → **Dodatkowe oprogram Color Laser** → **Konsola monitora statusu**.
Otworzy się okno dialogowe **Drukarka Wybieranie**.
2. Kliknij **Dell Color Laser 1320c** na liście nazwy drukarki.
Otworzy się okno programu wywołującego **Dell Color Laser 1320c Launcher**.
3. Kliknij przycisk **Okno narzędziowe**.
Otworzy się **Okno narzędziowe**.
Można także uruchomić **Okno narzędziowe** z ikony drukarki na pasku zadań.

4. Kliknij zakładkę **Konserwacja drukarki**.
5. Wybierz **Przywróć domylnie** z listy po lewej stronie tej strony.
Strona **Przywróć domylnie** zostanie wyświetlona.
6. Kliknij **Start**, aby inicjalizować pamięć nieulotną (NVM).
Drukarka zostanie automatycznie wyłączona, aby zastosować ustawienia.

[Wróć do strony ze spisem treści](#)

[Wróć do strony ze spisem treści](#)

Konserwacja i utrzymanie drukarki

Aby zachować optymalną jakość druku, drukarka wymaga okresowego wykonywania pewnych czynności. Jeżeli wiele osób używa drukarkę, można wyznaczyć głównego operatora, wykonującego czynności konserwacyjne. Problemy z drukiem i zadania konserwacyjne powinny być kierowane do głównego operatora.

- [Sprawdzanie statusu materiałów eksploatacyjnych](#)
- [Oszczędzanie materiałów eksploatacyjnych](#)
- [Zamawianie materiałów eksploatacyjnych](#)
- [Przechowywanie noników druku](#)
- [Przechowywanie materiałów eksploatacyjnych](#)
- [Wymiana kartridżów toneru](#)
- [Wymiana zespołu PHD \(Głowica drukująca\)](#)
- [Wymiana nagrzewnicy](#)
- [Wymiana wałka separatora](#)
- [Czyszczenie czujnika CTD wewnątrz drukarki](#)
- [Nastawienie Rejestracji kolorów](#)

Sprawdzanie statusu materiałów eksploatacyjnych

Jeżeli drukarka jest podłączona do sieci, **Dell Printer Configuration Web Tool** (EWS) błyskawicznie dostarczy informacji o pozostałych poziomach toneru. Wpisz adres IP drukarki do przeglądarki internetowej, aby zobaczyć te informacje. Aby używać funkcji Konfiguracji ostrzegania eZmail, która zawiadamia o potrzebie nowych materiałów eksploatacyjnych, wpisz swoją nazwę lub nazwę głównego operatora w polu listy e-mail.

Oszczędzanie materiałów eksploatacyjnych

Można zmienić kilka ustawień w sterowniku drukarki w celu oszczędzania kartridżów druku i papieru.

Materiał eksploatacyjny	Ustawienie	Funkcja
Kartridż toneru	Tryb oszczędzania toneru na zakładce Zaawansowane	To pole wyboru pozwala użytkownikowi wybrać tryb druku, który zużywa mniej toneru. Gdy ta funkcja jest używana, jakoć obrazów będzie niższa niż gdy ta funkcja nie jest używana.
Noniki druku	Wiele str na 1 ark na zakładce Ustawienie druku	Drukarka drukuje dwie lub więcej stron na jednej stronie arkusza. Wartości dla Wiele str na 1 ark to 2 strony, 4 strony, 8 stron, 16 stron lub 32 strony. W połączeniu z ustawieniem druku dwustronnego, Wiele str na 1 ark umożliwi druk nawet 64 stron na jednym arkuszu papieru. (32 obrazy z przodu i 32 z tyłu)

Zamawianie materiałów eksploatacyjnych

Gdy używasz drukarki będącej w sieci, możesz zamawiać materiały eksploatacyjne Dell przez Internet. Wpisz adres IP drukarki do przeglądarki internetowej, uruchom **Dell Printer Configuration Web Tool** i kliknij **Zamów materiały eksploatacyjne z:** aby zamówić toner do drukarki.

Możesz także zamówić kartridże toneru następującą metodą.

1. Kliknij **Start** → **Wszystkie programy** → **Drukarki Dell** → **Dodatkowe oprogram Color Laser** → **System Dell Zarządzania Materiałami Eksploatacyjnymi**.

Pojawi się okno **System Dell Zarządzania Materiałami Eksploatacyjnymi**.

2. Wybierz swoją drukarkę z listy **Wybierz model drukarki**.

3. W przypadku zamawiania przez Internet:
 - a. Jeżeli nie można uzyskać informacji z drukarki automatycznie za pomocą dwukierunkowej komunikacji, pojawi się okno zachęty do wpisania numeru Znacznika Serwisu. Wpisz numer Znacznika Serwisu drukarki Dell w przeznaczonym do tego polu. Numer Znacznika Serwisu znajduje się wewnątrz bocznej pokrywy drukarki.
 - b. Wybierz URL z listy **Wybierz adres URL ponownego zlecenia druku**.
 - c. Kliknij **Odwied stronę internetową, na której możesz zamówić materiały eksploatacyjne Dell**.
 4. Jeżeli zamawiasz przez telefon, zadzwoń pod numer który znajduje się pod nagłówkiem **Przez telefon**.
-

Przechowywanie noników druku

Aby uniknąć potencjalnych problemów z podawaniem papieru i nierówną jakością druku, możesz podjąć szereg kroków.

- 1 Aby osiągnąć możliwie najlepszą jakość druku, przechowuj noniki druku w rodowisku o temperaturze w przybliżeniu 21°C (70°F) i wilgotności względnej 40%.
 - 1 Przechowuj pudła z nonikami druku na palecie lub półce, a nie bezpośrednio na podłodze.
 - 1 Jeżeli przechowujesz indywidualne opakowania noników druku wyjęte z oryginalnego pudła, pamiętaj aby leżały na płaskiej powierzchni po to, aby krawędzie nie wyginały się, ani nie zawijały.
 - 1 Nie kład niczego na wierzchu opakowania zawierającego noniki druku.
-

Przechowywanie materiałów eksploatacyjnych

Przechowuj materiały eksploatacyjne w ich oryginalnych opakowaniach do czasu, gdy będą potrzebne. Nie przechowuj materiałów eksploatacyjnych w:

- 1 Temperaturze wyższej niż 40°C (104°F).
 - 1 W rodowisku, w którym zachodzą duże zmiany wilgotności lub temperatury.
 - 1 Na słońcu
 - 1 W miejscach zakurzonych.
 - 1 W samochodzie przez dłuższy czas.
 - 1 W rodowisku, w którym obecne są gazy korodujące.
 - 1 W rodowisku, w którym występuje zasolenie powietrza.
-

Wymiana kartridżów toneru



OSTRZEŻENIE: Przed wykonaniem poniższych procedur przeczytaj instrukcje bezpieczeństwa w *Przewodniku z informacjami o produkcji* i postępuj zgodnie z nimi.



UWAGA: Aby ochronić bębny kartridżów toneru przed jasnym światłem, zamknij przednią pokrywę najdalej po trzech minutach. Jeżeli przednia pokrywa pozostaje otwarta dłużej niż trzy minuty, jakość druku może się pogorszyć.

Kartridże toneru Dell są dostępne tylko za pośrednictwem Dell. Możesz zamówić kartridże on-line na stronie <http://www.dell.com/supplies> lub telefonicznie. Aby zamówić przez telefon, zobacz Kontakt z Dell w *Instrukcja Obsługi*.

Dell zaleca używanie w drukarce kartridżów toneru Dell. Dell nie obejmuje gwarancją problemów spowodowanych użyciem akcesoriów, części lub komponentów nie dostarczonych przez firmę Dell.



OSTRZEŻENIE: Nigdy nie wrzucaj zużytych kartridżów toneru do ognia. Pozostałości toneru mogą wybuchnąć, powodując oparzenia i inne obrażenia.



OSTRZEŻENIE: Nie wstrząsaj zużytych kartridżów toneru, aby uniknąć wysypania się toneru.

Wymywanie zużytego kartridża toneru

1. Otwórz boczną pokrywę.

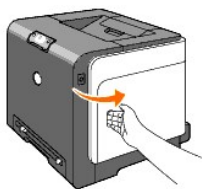

2. Popchnij do tyłu zatrzask/zatrzaski, aby otworzyć kartridż/kartridże toneru przeznaczone do wymiany.

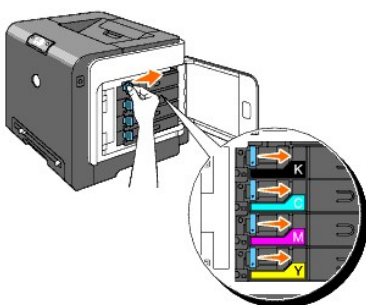

3. Pociągnij uchwyt kartridża tak, aby kliknął i wyciągnij kartridż toneru.

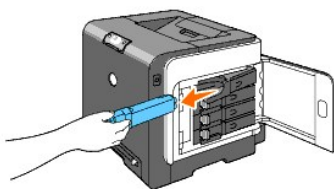

⚠ OSTRZEŻENIE: Nie wstrząsaj kartridża toneru, aby nie wysypać toneru.

Instalowanie nowego kartridża toneru

1. Zanim wymienisz upewnij się, że kolor nowego kartridża toneru odpowiada temu, który znajduje się w uchwycie. Wstrząśnij kartridż toneru pięć lub sześć razy, aby toner rozłożył się równomiernie.

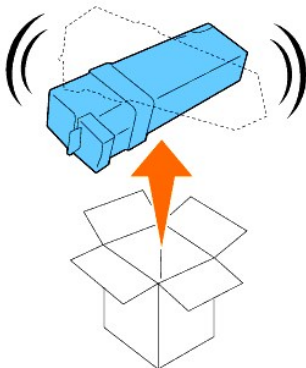

2. Włóż kartridż toneru do odpowiedniego uchwytu kartridża i przesun zatrzaski kartridża toneru.

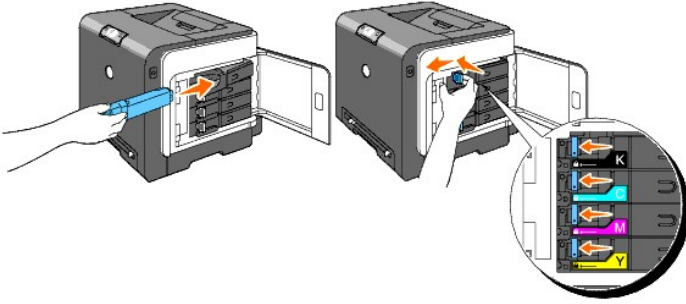

3. Zamknij boczną pokrywę.



Wymiana zespołu PHD (Głowica drukująca)

1. Upewnij się, że drukarka jest wyłączona.
2. Nacisnij przycisk (po prawej stronie) i otwórz przednią pokrywę.

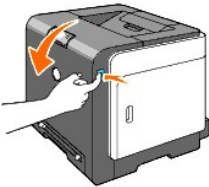

3. Przekręć w lewo cztery dwignię blokady PHD.

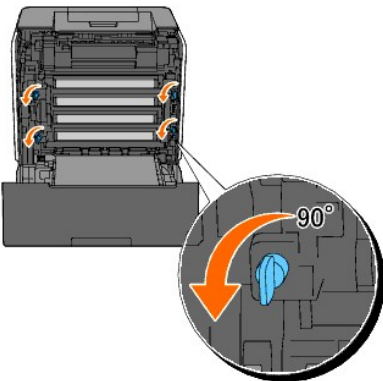

4. Wyciągnij zespół PHD z drukarki.



Instalowanie zespołu PHD

1. Otwórz opakowanie PHD.



2. Wyjmij zespół PHD z opakowania.

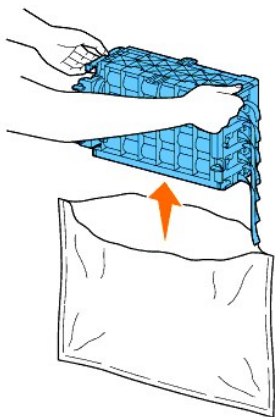

3. Całkowicie usuń osiem żółtych tam z zespołu PHD.

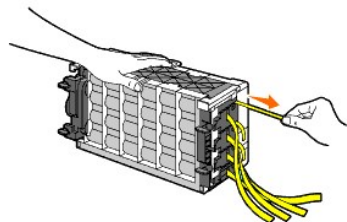

4. Zdejmij tylny ochroniacz z zespołu PHD.

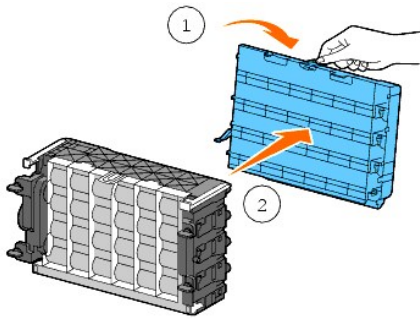

5. Włóż zespół PHD tak głęboko aby został właściwie umieszczony i przekręć cztery dwignię blokady PHD w prawo, aby zablokować zespół PHD.

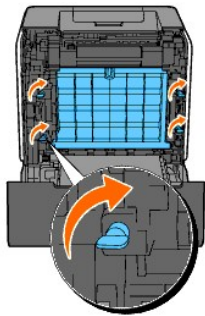

6. Ostrożnie zdejmij przedni ochroniacz z zespołu PHD.

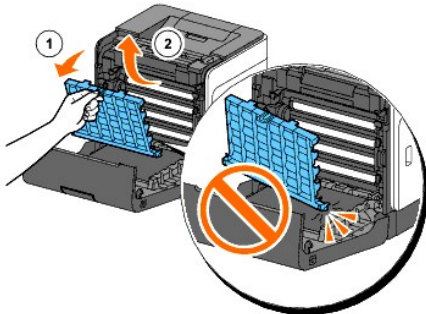

7. Zamknij przednią pokrywę.



Wymiana nagrzewnicy

- ⚠ OSTRZEŻENIE:** OSTRZEŻENIE oznacza możliwość powstania szkód, obrażeń lub zagrożenie śmiercią.
- ⚠ OSTRZEŻENIE:** Aby uniknąć porażenia prądem, pamiętaj o wyłączeniu drukarki i odłączeniu kabla zasilania z uziemionego gniazdka ściennego przed wykonaniem prac konserwacyjnych.

⚠ OSTRZEŻENIE: Przed wykonaniem poniższych procedur przeczytaj instrukcje bezpieczeństwa w *Przewodniku z informacjami o produkcie* i postępuj zgodnie z nimi.

🕒 UWAGA: Aby ochronić bębny kartridżów toneru przed jasnym światłem, zamknij przednią pokrywę najdalej po trzech minutach. Jeżeli przednia pokrywa pozostaje otwarta dłużej niż trzy minuty, jakość druku może się pogorszyć.

📌 WSKAZÓWKA: Wyjmij zadanie druku z tacy odbiorczej i zamknij podajnik wielofunkcyjny przed otwarciem przedniej pokrywy.

Nagrzewnica Dell jest dostępna tylko za pośrednictwem Dell. Aby zamówić przez telefon, zobacz "Kontakt z Dell" w *Instrukcja Obsługi*.

Dell zaleca używanie w drukarce nagrzewnicy Dell. Dell nie obejmuje gwarancją problemów spowodowanych użyciem akcesoriów, części lub komponentów nie dostarczonych przez firmę Dell.

Wyjmowanie zużytej nagrzewnicy

⚠ OSTRZEŻENIE: Aby uniknąć oparzeń, nie wymieniaj nagrzewnicy bezpośrednio po zakończeniu druku, ponieważ nagrzewnica w trakcie druku bardzo się rozgrzewa.

1. Wyłącz drukarkę i poczekaj 30 minut, aby nagrzewnica ostygła, zanim ją wyjmiesz.
2. Nacinij przycisk (po prawej stronie) i otwórz przednią pokrywę.

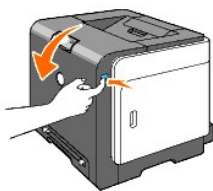

3. Nacinij przycisk po prawej stronie nagrzewnicy.

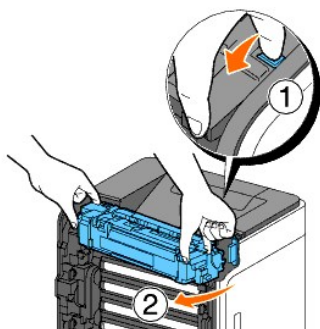

4. Trzymając zainstalowaną nagrzewnicę z obu stron, lekko zamocuj lewą stronę nagrzewnicy i przekręć prawą krawędź w stronę przodu drukarki.

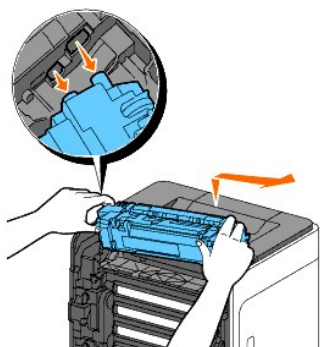

Instalacja nowej nagrzewnicy

1. Odpakuj nową nagrzewnicę i chwyć obiema rękami nagrzewnicę z obu stron.

2. Włóż lewą krawędź nagrzewnicy do otworów wewnątrz drukarki.

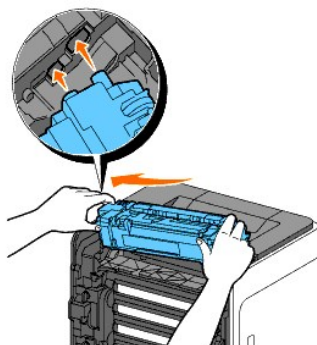

3. Przekręcając prawą stronę nagrzewnicy w kierunku tylnej strony drukarki, włóż prawe nacięcie do uchwyty wewnątrz drukarki.

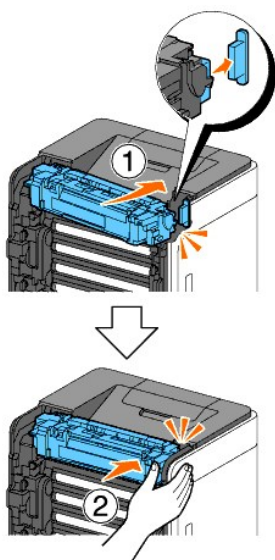

4. Zamknij przednią pokrywę.



Wymiana wałka separatora

Utrzymywanie wałka separatora w podajniku w czystości pomaga w uzyskaniu najlepszych z możliwych kopii. Dell zaleca regularne czyszczenie separatora.

⚠ OSTRZEŻENIE: Aby uniknąć porażenia prądem, pamiętaj o wyłączeniu drukarki i odłączeniu kabla zasilania z uziemionego gniazdka ściennego przed wykonaniem prac konserwacyjnych.

⚠ OSTRZEŻENIE: Przed wykonaniem poniższych procedur przeczytaj instrukcje bezpieczeństwa w *Przewodniku z informacjami o produkcie* i postępuj zgodnie z nimi.

Wałki separatora Dell są dostępne tylko za pośrednictwem Dell. Aby zamówić przez telefon, zobacz Kontakt z Dell w *Instrukcja Obsługi*.

Dell zaleca używanie w drukarce wałków separatora Dell. Dell nie obejmuje gwarancją problemów spowodowanych użyciem akcesoriów, części lub komponentów nie dostarczonych przez firmę Dell.

Usuwanie zużytego wałka separatora z Podajnika 1

🔧 WSKAZÓWKA: Usuń z podajnika cały papier lub noniki przed wyjęciem podajnika z drukarki.

1. Ostrożnie wyciągnij podajnik 1 z drukarki. Chwyć podajnik obiema rękami, podnie lekko przód do góry i wyjmij z drukarki.

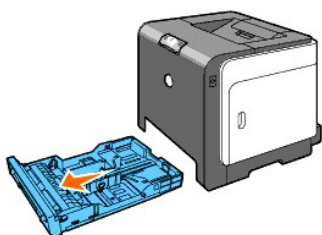

🔧 WSKAZÓWKA: Przed wyjęciem wałka separatora upewnij się, że został wyjęty cały papier z Podajnika 1.

🔧 WSKAZÓWKA: Ostrożnie włóż Podajnik 1 z powrotem tak, aby nie wypadł.

2. Chwyając palcami uchwyty wałka separatora, wyciągnij wałek separatora z wgłębienia w osi.

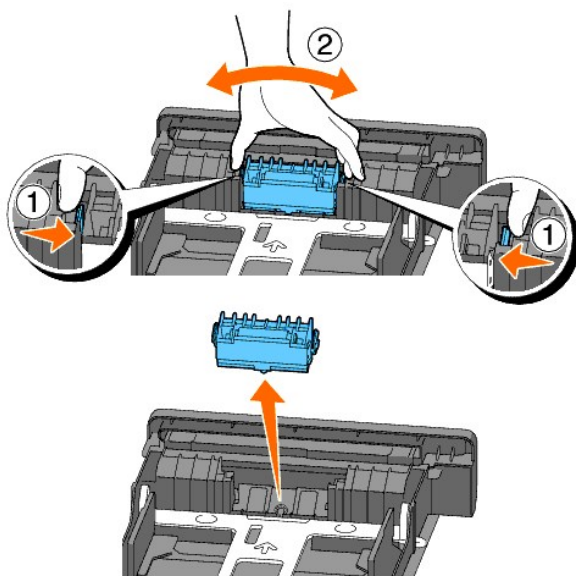

Instalowanie nowego wałka separatora w podajniku

1. Zestaw nowy wałek separatora z wgłębieniem na osi.

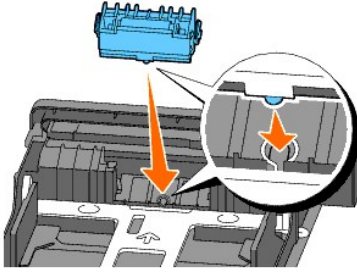

2. Włóż wałek separatora do osi tak, aby się zatrzasnął i wypustki weszły do końca w otwory, a widełki wałka zostały umieszczone z powrotem we wgłębieniu osi.

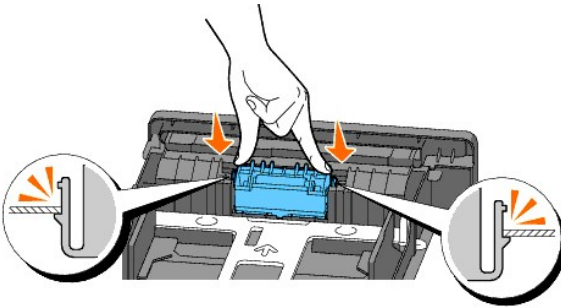

3. Włóż papier i umieć go w drukarce. Pamiętaj, aby użyć przedłużenia tacy odbiorczej przed drukiem dokumentu w rozmiarze Legal.

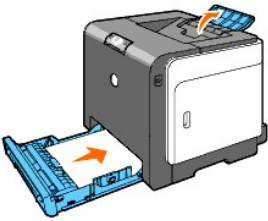

Czyszczenie wałka separatora wewnątrz drukarki

Wyczyć wałek separatora wewnątrz drukarki, jeżeli noniki druku nie są prawidłowo podawane.

1. Upewnij się, że drukarka jest wyłączona.
2. Nacinić przycisk (po prawej stronie) i otwórz przednią pokrywę.

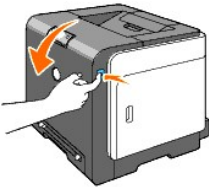

3. Przekręć w lewo cztery dwignie blokady PHD i wyjmij zespół PHD z drukarki.

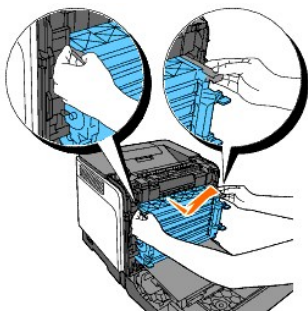
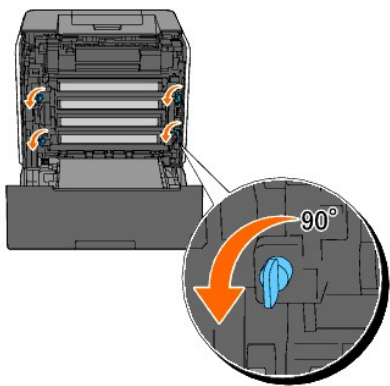

 **WSKAZÓWKA:** Przechowuj zespół PHD w ciemnym miejscu.

4. Wyczyść wałek separatora wewnątrz drukarki za pomocą czystego wacika.

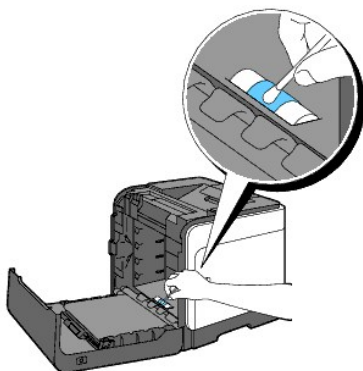

5. Włóż zespół PHD tak głęboko aby się zatrzymał i przekręć cztery dźwignie blokady PHD w prawo, aby zablokować zespół PHD.

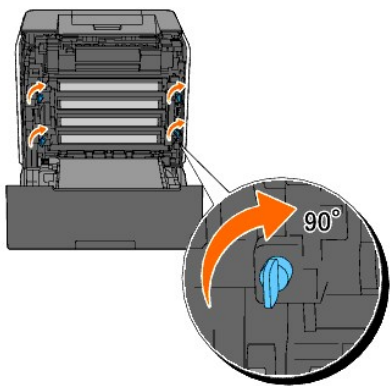

6. Zamknij przednią pokrywę.

Czyszczenie czujnika CTD wewnątrz drukarki.

Czyść czujnik CTD tylko gdy alarm dla czujnika CTD ukaże się na Monitorze Statusu lub panelu operatora.

1. Upewnij się, że drukarka jest wyłączona.
2. Nacinij przycisk (po prawej stronie) i otwórz przednią pokrywę.

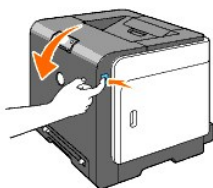

3. Wyczyść czujnik CTD wewnątrz drukarki za pomocą czystego wacika.

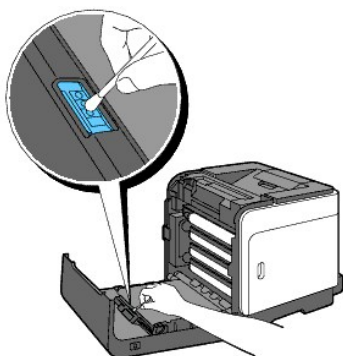

4. Zamknij przednią pokrywę.



Nastawienie Rejestracji kolorów

Aby nastawić rejestrację kolorów gdy po raz pierwszy instalujesz drukarkę lub gdy przeniesiesz ją w nowe miejsce, wykonaj poniższą procedurę.

Drukowanie Wykresu rejestracji kolorów

Wydrukuj wykres rejestracji kolorów za pomocą Okna Narzędzi.

1. Kliknij **Start** → **Wszystkie programy** → **Drukarki Dell** → **Dodatkowe oprogram Color Laser** → **Konsola monitora statusu**.
Otworzy się okno dialogowe Drukarka Wybieranie.
2. Kliknij **Dell Color Laser 1320c** na liście nazwy drukarki.
Otworzy się okno programu wywołującego Dell Color Laser 1320c Launcher.
3. Kliknij przycisk **Okno narzędziowe**.
Otworzy się Okno narzędziowe.
Można także uruchomić Okno narzędziowe z ikony drukarki na pasku zadań.
4. Kliknij zakładkę **Konserwacja drukarki**.
5. Wybierz **Nastawienie rejestracji** z listy po lewej stronie tej strony.
Wyświetlona zostanie strona Nastawienia rejestracji.
6. Kliknij przycisk **Start**, znajdujący się obok Wykres rej kolorów.
Drukowana jest strona Wykres rej kolorów.

Okrelanie wartoci

Wróć linii po prawej stronie wzorów dla **Y** (Żółty), **M** (Magenta) i **C** (Cyan), odszukaj wartoci najprostszycz linii.

WSKAZÓWKA: Możesz także użyć najmocniejszych kolorów na wzorcu siatkowym, aby znaleźć najprostszycz linie. Kolory wydrukowane z największą gęstością znajdujĄ się obok najprostszycz linii. Gdy 0 jest wartocią najbliźszĄ najprostszycz linii, nastawienie rejestracji koloru nie jest potrzebne. Gdy wartoć jest inna niż 0, wykonaj procedurę opisaną w "[Wprowadzanie wartoci](#)".

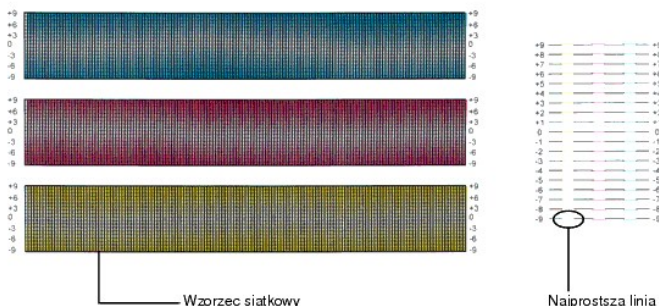

Wprowadzanie wartoci

UżywajĄc Okna Narzędzi, wprowadz wartoci znalezione na wykresie rejestracji kolorów, aby wykonać nastawienia.

1. Kliknij **Start** → **Wszystkie programy** → **Drukarki Dell** → **Dodatkowe oprogram Color Laser** → **Konsola monitora statusu**.
Otworzy się okno dialogowe Drukarka Wybieranie.
2. Kliknij **Dell Color Laser 1320c** na liście nazwy drukarki.
Otworzy się okno programu wywołującego Dell Color Laser 1320c Launcher.
3. Kliknij przycisk **Okno narzędziowe**.
Otworzy się Okno narzędziowe.
Można także uruchomić Okno narzędziowe z ikony drukarki na pasku zadań.
4. Kliknij zakładkę **Konserwacja drukarki**.
5. Wybierz **Nastawienie rejestracji** z listy po lewej stronie tej strony.
Wyświetlona zostanie strona Nastawienia rejestracji.
6. Wybierz wartoć o prostej linii i kliknij przycisk **Zastosuj nowe ustawienia**.
7. Kliknij przycisk **Start**, znajdujący się obok Wykres rej kolorów.
Wykres rejestracji kolorów zostanie wydrukowany z nowymi wartociami.
8. Wyreguluj dopóki wszystkie proste linie znajdujĄ się na wartoci 0. Obraz pokazujący stan przed i po wyregulowaniu będy pomocny.

 **OSTRZEŻENIE:** Po wydrukowaniu wykresu rejestracji kolorów nie wyłączaj drukarki, dopóki silnik drukarki się nie zatrzyma.

 **WSKAZÓWKA:** Jeżeli 0 nie znajduje się obok najprostszych linii, odnajd wartości i ponownie nastaw drukarkę.

[Wróć do strony ze spisem treści](#)

[Wróć do strony ze spisem treści](#)

Dane techniczne drukarki

- [Zgodność systemu operacyjnego](#)
 - [Zasilanie](#)
 - [Wymiary](#)
 - [Pamięć](#)
 - [Język opisu strony \(PDL\)/Emulacja, System operacyjny i Interfejs](#)
 - [Wymagania rodowiskowe](#)
 - [Kable](#)
-

Zgodność systemu operacyjnego

Drukarka Dell Color Laser Printer 1320c jest zgodna z systemami Windows® (Windows XP, Windows XP 64-bit Edition, Windows Vista®, Windows Server® 2003, Windows Server 2008 i Windows 2000).

¹ Telefoniczna pomoc techniczna Dell służy jako wsparcie techniczne dla zainstalowanych fabrycznie systemów operacyjnych (Microsoft) tylko przez pierwsze 30 dni bez opłat. Szczegółowe informacje, zobacz <http://www1.us.dell.com/content/products/compare.aspx/laser?c=us&cs=555&l=en&s=biz>. Aby korzystać z pomocy technicznej po upływie 30 dni, Nabywca będzie musiał zakupić od producenta systemu operacyjnego pakiet pomocy technicznej.

² Jeżeli Nabywca posiada inne systemy operacyjne i zakupił Złotą Pomoc Techniczną (więcej informacji o Złotej Pomocy Technicznej, zobacz <http://www1.us.dell.com/content/topics/global.aspx/services/en/gts?c=us&cs=555&l=en&s=biz>), telefoniczna pomoc techniczna będzie w oparciu o zasadę "najlepiej jak potrafi" próbowała rozwiązać problem systemu operacyjnego. Jeżeli pojawi się konieczność kontaktu z producentem, Nabywca będzie musiał uicić dodatkową opłatę za tę pomoc. Jedynym przypadkiem, w którym Dell uici opłatę za pomoc techniczną strony trzeciej, będzie sytuacja, w której Dell ponosi odpowiedzialność za dany problem. Jeli chodzi o zainstalowanie i rozruch drukarki, jest to konfiguracja i Nabywca będzie odpowiedzialny z wniesienie opłaty.

Zasilanie

Napięcie znamionowe	220-240 V prądu zmiennego	100-127 V prądu zmiennego
Częstotliwość	50/60 Hz	50/60 Hz
Natężenie	5 A	10 A

Wymiary

Wysokość: 378 mm (14,88 cala) Szerokość: 400 mm (15,75 cala) Głębokość: 372 mm (14,65 cala) przy zamkniętej tacy odbiorczej (nie włączając Podajnika 1 i kasety pokrywy), 430 mm (16,9 cala) z wysuniętą tacą odbiorczą

Masa (nie włączając kartridża i zespołu PHD): 13,5 kg (30 funtów)

Pamięć

Pamięć podstawowa	64 MB
-------------------	-------

Język opisu strony (PDL)/Emulacja, System operacyjny i Interfejs

PDL/Emulacje	Tylko Windows	
Systemy operacyjne	Microsoft Windows XP, Windows XP 64-bit Edition, Windows Server 2003, Windows Server 2008, Windows Vista i Windows 2000	
Rodzaje interfejsu	Standardowy lokalny: Standardowa sieć:	USB 10Base-T/100Base-TX Ethernet

Zgodność MIB

Management Information Base (MIB) jest bazą danych zawierającą informacje o urządzeniach sieciowych (takich jak adaptery, mostki, routery lub komputery). Te informacje pomagają administratorom sieci w zarządzaniu siecią (analiza pracy, przesył, błędy itp.) Drukarka Dell Color Laser Printer 1320c jest zgodna ze standardowymi branżowymi specyfikacjami MIB, co umożliwia rozpoznanie drukarki i jej zarządzanie przez różne systemy programów zarządzania siecią i drukarkami, takie jak IBM Tivoli, Hewlett-Packard OpenView, CA Unicenter, Hewlett-Packard Web JetAdmin itp.

Wymagania środowiskowe

Praca

Temperatura	5-32°C
Wilgotność względna	15-85% RH (brak kondensacji)

Gwarancja jakości druku

Temperatura	15-28°C
Wilgotność względna	20-70% RH (brak kondensacji)

Przechowywanie

Zakres temperatur	0-35°C (32-95°F)
Zakres wilgotności podczas przechowywania	15-80% RH (brak kondensacji)

Wysokość npm.

Podczas pracy	Maksymalnie 3,100 m (10,000 stóp)
Przechowywanie	70,9275 kPa

Kable

Kabel magistrali musi spełniać następujące wymagania:

	Rodzaj połączenia	Specyfikacje połączenia i symbole
1	Ethernet	10 Base-T/100 Base-TX 

2	USB	USB2.0	
---	-----	--------	---

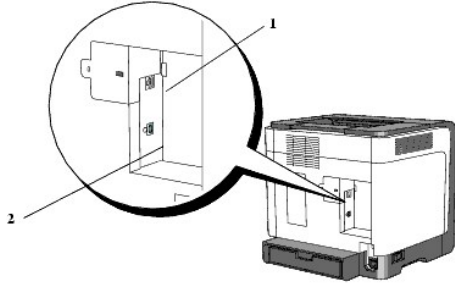

[Wróć do strony ze spisem treści](#)

[Wróć do strony ze spisem treści](#)

Informacje dotyczące bezpieczeństwa i przestrzegania przepisów

- [Informacje o bezpieczeństwie](#)
- [Odnone przepisy](#)
- [FCC Notice \(tylko USA\)](#)
- [Poziom emisji hałasu](#)
- [Laser](#)
- [Energy Star](#)
- [Materiał zawierający nadchloran](#)
- [Materiały MSDS \(Karty charakterystyki substancji niebezpiecznych\) dla drukarki Dell](#)

Informacje o bezpieczeństwie

 **OSTRZEŻENIE:** Przeczytaj wszystkie instrukcje dotyczące bezpieczeństwa w *Przewodniku z informacjami o produkcie* przed konfiguracją i użyciem drukarki, oraz postępuj zgodnie z nimi.

Odnone przepisy

Interferencja elektromagnetyczna (EMI) to sygnał lub emisja emitowane w otwartą przestrzeń lub przewodzone wzdłuż przewodu zasilającego lub sygnałowego, które zagrażają prawidłowemu działaniu nawigacji radiowej lub innej usłudze związanej z bezpieczeństwem, albo w istotny sposób degradują, utrudniają lub w powtarzalny sposób przerywają działanie licencjonowanej usługi komunikacji radiowej. Usługi komunikacji radiowej obejmują między innymi komercyjne audycje w pasmach AM/FM, telewizję, usługi sieci komórkowych, radar, kontrolę ruchu lotniczego, usługę pagera oraz usługi komunikacji osobistej (PCS). Te licencjonowane usługi wraz z takimi przypadkowymi radiatorami jak urządzenia cyfrowe, w tym systemy komputerowe, składają się na środowisko elektromagnetyczne.

Kompatybilność elektromagnetyczna (EMC) to zdolność elementów sprzętu elektronicznego do prawidłowego współdziałania w środowisku elektronicznym. Chociaż ten komputer został zaprojektowany w taki sposób, aby zapewnić zgodność z ograniczeniami dla interferencji elektromagnetycznej (EMI), wprowadzanymi przez instytucje ustawodawcze, nie istnieją żadne gwarancje, że w jakiej konkretnej instalacji takie zakłócenia nie wystąpią. Jeżeli ten sprzęt powoduje zakłócenia usług komunikacji radiowej, co można potwierdzić wyłączając i włączając urządzenie, zachęca się do skorygowania tych zakłóceń, stosując jeden lub więcej z poniższych środków zaradczych:

- 1 Zmienić ustawienie anteny odbiorczej.
- 1 Zmienić położenie komputera względem odbiornika.
- 1 Przenieść komputer dalej od odbiornika.
- 1 Przyłączyć komputer do innego gniazdka sieciowego, tak aby komputer i odbiornik znajdowały się w innych obwodach.

W razie potrzeby zwrócić się do przedstawiciela działu Obsługi Technicznej firmy Dell lub dowiadzonego technika serwisu radiowego/telewizyjnego o dodatkowe wskazówki.

Aby uzyskać dodatkowe informacje o przepisach i standardach, należy zapoznać się przewodnikiem z informacjami o produkcie lub z podręcznikiem użytkownika komputera.

Produkty firmy Dell są projektowane, testowane i klasyfikowane dla przeznaczonych dla nich środowisk elektromagnetycznych. Te klasyfikacje środowisk elektromagnetycznych ogólnie odnoszą się do następujących zharmonizowanych definicji:

- 1 Klasa A jest typowa dla środowisk biznesowych lub przemysłowych. Produkty Klasy B mogą również być używane w środowisku Klasy A.
- 1 Klasa B jest typowa dla środowisk mieszkalnych. Produkty Klasy A nie powinny być używane w środowisku Klasy B.

Wyposażenie informatyczne (ITE), w tym urządzenia peryferyjne, karty rozszerzeń, drukarki, urządzenia wejścia/wyjścia (I/O), monitory itp., które są

zintegrowane lub przyłączone do komputera, powinny odpowiadać klasyfikacji rodowiska elektromagnetycznego komputera.

Uwaga dotycząca ekranowanych kabli sygnałowych: Do przyłączenia jakichkolwiek urządzeń peryferyjnych do urządzenia firmy Dell należy stosować tylko ekranowane kable w celu zredukowania prawdopodobieństwa wystąpienia zakłóceń usług komunikacji radiowej. Stosowanie kabli ekranowanych **zapewnia zachowanie odpowiedniej klasyfikacji zgodności elektromagnetycznej dla przewidzianego rodowiska. Dla drukarek równoległych, kable można uzyskać w firmie Dell. Użytkownik może, jeżeli chce, zamówić kabel w firmie Dell przez Internet, w witrynie www.dell.com.**

Firma Dell ustaliła, że ten produkt jest spójny z produktem Klasy B. W poniższych sekcjach przedstawiono informacje specyficzne dla różnych krajów, dotyczące EMC/EMI lub informacje o bezpieczeństwie produktu.

FCC Notice (tylko USA)

FCC Klasa B

To urządzenie generuje, używa i może emitować energię fal radiowych, w związku z czym, jeżeli nie jest zainstalowane i używane zgodnie z instrukcją obsługi producenta, może powodować interferencje z odbiorem radiowym i telewizyjnym. Niniejsze urządzenie zostało przetestowane i uznane za spełniające ograniczenia dla urządzenia cyfrowego klasy B, zgodnie z częścią 15 Przepisów FCC.

To urządzenie jest zgodne z częścią 15 Przepisów FCC. Działanie urządzenia podlega poniższym dwóm warunkom:

1. To urządzenie nie może powodować szkodliwej interferencji.
2. To urządzenie powinno akceptować otrzymaną interferencję, włącznie z interferencją która może spowodować niepożądane działanie.

 **UWAGA:** Przepisy FCC stwierdzają, że zmiany i modyfikacje, które nie zostały w wyrazny sposób zatwierdzone przez firmę Dell Inc. mogą spowodować cofnięcie uprawnień do eksploatacji tego urządzenia.

Niniejsze limity są wyznaczone, aby zapewnić stosowną ochronę przeciwko szkodliwej interferencji w sytuacji instalacji w rodowisku mieszkalnym. Nie istnieją jednak żadne gwarancje, że w jakiej konkretnej instalacji takie interferencje nie wystąpią. Jeżeli ten sprzęt powoduje szkodliwe interferencje z odbiorem radiowym lub telewizyjnym, co można potwierdzić wyłączając i włączając urządzenie, zachęca się do skorygowania tych zakłóceń, stosując jeden lub więcej z poniższych rodków zaradczych:

1. Zmienić ustawienie anteny odbiorczej.
1. Zmienić położenie systemu względem odbiornika.
1. Przenieść system dalej od odbiornika.
1. Przyłączyć system do innego gniazdka sieciowego, tak aby system i odbiornik znajdowały się w innych obwodach.

W razie potrzeby zwrócić się do przedstawiciela firmy Dell lub dowiedzonego technika serwisu radiowego/telewizyjnego o dodatkowe wskazówki.

Następujące informacje znajdują się na urządzeniu lub urządzeniach, których ten dokument dotyczy, zgodnie z przepisami FCC:

1. Nazwa produktu: Dell Color Laser Printer
1. Numer modelu: 1320c
1. Nazwa firmy:
Dell Inc.
Worldwide Regulatory Compliance & Environmental Affairs
One Dell Way
Round Rock, TX 78682 USA
512-338-4400

 **WSKAZÓWKA:** Dlsze informacje, zobacz *Informacje o produkcie*.

CE Notice (Unia Europejska)

Niniejszy produkt został uznany za zgodny z 73/23/EEC (Dyrektywą niskonapięciową), 89/336/EEC (Dyrektywą EMC) oraz zmianami Unii Europejskiej.

Unia Europejska, Klasa B

Niniejsze urządzenie firmy Dell zostało zakwalifikowane do Klasy B, do użytku w typowym rodowisku domowym.

"wiadectwo zgodności" zostało sporządzone zgodnie z powyższymi dyrektywami oraz normami i znajduje się w aktach Dell Inc. Products Europe BV, Limerick, Ireland.

Předpisy CE (Evropská unie)

Bylo ověřeno, že tento produkt vyhovuje směrnicím 73/23/EEC (nízkonapěťová směrnice), 89/336/EEC (směrnice EMC) a dodatkům Evropské unie.

Evropská unie, třída B

Toto zařízení společnosti Dell je klasifikováno pro použití v obvyklém prostředí domácnosti (třída B).

Bylo provedeno "Prohlášení o shodě" v souladu s předchozími nařízeními a standardy, které se nachází ve spisech společnosti Dell Inc. Products Europe BV, Limerick, Irsko.

CE-krav (Europæiske Union)

Dette produkt er fundet at være i overensstemmelse med 73/23/EEC (Lavspændingsdirektiv), 89/336/EEC (EMC direktiv) og rettelser fra den Europæiske Union.

Europæiske Union, Klasse B

Denne Dell-enhed er klassificeret til anvendelse i et typisk Klasse B hjemligt miljø.

En "Overensstemmelseserklæring", som er i henhold til foregående direktiver og standarder, er udført og arkiveret hos Dell Inc. Products Europe BV, Limerick, Irland.

CE-kennisgeving (Europese Unie)

Dit product voldoet aan de eisen van 73/23/EEC (laagspanningsrichtlijn), 89/336/EEC (EMC-richtlijn) en amendementen van de Europese Unie.

Europese Unie, klasse B

Dit Dell-apparaat is geclassificeerd voor gebruik in een typische klasse B woonomgeving.

Er is in overeenstemming met de bovenstaande richtlijnen en normen een "conformiteitsverklaring" opgesteld, welke zich in het archief bevindt bij Dell Inc. Producten Europa BV, Limerick, Ierland.

CE teade (Euroopa Liit)

Käesolev toode vastab määratluse järgi direktiividele 73/23/EMÜ (madalpinge direktiiv), 89/336/EMÜ (elektromagnetilise ühilduvuse direktiiv) ja Euroopa Liidu poolt neis tehtud muudatustele.

Euroopa Liit, klass B

Käesolev Dell'i seade on klassifitseeritud kasutamiseks tavapärases klassile B vastavas olmekeskkonnas.

Eespool loetletud direktiivide ja standardite kohaselt koostatud vastavusdeklaratsioon asub dokumendina ettevõtte Dell Inc. Products Europe BV kontoris Limerickis Iirimaal.

CE-ilmoitus (Euroopan unioni)

Tämä tuote täyttää direktiivin 73/23/ETY (pienjännitedirektiivi) ja direktiivin 89/336/ETY (sähkömagneettisesta yhteensopivuudesta annettu direktiivi), sellaisina kuin ne ovat muutettuina, vaatimukset.

Euroopan unioni, luokka B

Tämä Dell-laitte on luokiteltu käytettäväksi tyypillisessä luokan B asuinympäristössä.

Yllä mainittujen direktiivien ja normien mukainen yhdenmukaisuusilmoitus on tehty, ja sitä säilyttää Dell Inc. Products Europe BV, Limerick, Irlanti.

Règlementation CE (Union européenne)

Ce produit a été déclaré conforme aux directives 73/23/EEC (Directive sur la faible tension), 89/336/EEC (Directive EMC) et aux amendements de l'Union européenne.

Union européenne, classe B

Cet appareil Dell est classé pour une utilisation dans un environnement résidentiel (classe B).

Une «Déclaration de Conformité» relative aux normes et directives précédentes a été rédigée et est enregistrée à Dell Inc. Products Europe BV, Limerick, Irlande.

CE-Hinweis (Europäische Union)

Es ist befunden worden, dass dieses Produkt in Übereinstimmung mit 73/23/EEC (Niederspannungs-Richtlinie), 89/336/EEC (EMC-Richtlinie) und Ergänzungen der Europäischen Union steht.

Europäische Union, Klasse B

Dieses Gerät von Dell ist für die Verwendung in einer typisch häuslichen Umgebung der Klasse B vorgesehen.

Eine Konformitätserklärung in Übereinstimmung mit den oben angeführten Normen ist abgegeben worden und kann bei Dell Inc. Products Europe BV, Limerick, Irland, eingesehen werden.

Σήμα CE (Ευρωπαϊκή Ένωση)

Αυτό το προϊόν έχει κριθεί ότι συμμορφώνεται με την Οδηγία 73/23/EOK (χαμηλής τάσης), 89/336/EOK (ηλεκτρομαγνητικής συμβατότητας), και τροποποιήσεις τους.

Ευρωπαϊκή Ένωση, Κατηγορία B

Αυτή η συσκευή Dell είναι κατάλληλη για χρήση σε σύνθετες οικιακό περιβάλλον κατηγορίας B.

Μία "Δήλωση συμμόρφωσης" σύμφωνα με τις προηγούμενες οδηγίες και πρότυπα υπάρχει και είναι αρχαιοσημειωμένη στην Dell Inc. Products Europe BV, Limerick, Ireland.

CE jelzés (Európai Unió)

A termék megfelel az Európai Unió 73/23/EEC számú, kiszolgáltatású berendezésekre vonatkozó irányelvének, valamint a 89/336/EEC számú EMC irányelvnek és azok módosításának.

Európai Unió, „B” osztály

Ez a Dell eszköz „B” osztályú besorolást kapott, tipikus lakóhelyi környezetben való használatra alkalmas.

A „Megfelelési nyilatkozat” a fenti direktívákkal és szabványokkal összhangban készült, és a Dell Inc. Products Europe BV cégnél található meg (Limerick, Írország).

Avviso CE (Unione Europea)

Questo prodotto è stato determinato essere conforme alle Direttive 73/23/CEE (Direttiva sulla bassa tensione), 89/336/CEE (Direttiva CEM) ed emendamenti dell'Unione Europea.

Unione Europea, Classe B

Il presente palmare Dell è classificato per l'uso in ambiente residenziale di Classe B.

Una "Dichiarazione di conformità" agli standard e alle direttive precedenti è stata emessa e registrata presso Dell Inc. Products Europe BV, Limerick, Irlanda.

CE paziņojums (Eiropas Savienība)

Ir noteikts, ka šis produkts atbilst Eiropas Savienības 73/23/EEK (direktīvai par zemsprieguma ierīcēm), 89/336/EEK (direktīvai par elektromagnētisko saderību) un to grozījumiem.

Eiropas Savienība, B klase

Šī Dell ierīce tiek klasificēta kā izmantojama ierastos B klases mājās apstākļos.

Saskaņā ar iepriekšminētajām direktīvām un standartiem ir izdota „Atbilstības deklarācija”, kas ir atrodama Dell Inc. Products Europe BV, Limerick, Īrijā.

CE žyma (Europos Sąjunga)

Nustatyta, kad šis gaminys atitinka direktyvas 73/23/EEC (žemos įtampos direktyva), 89/336/EEC (EMC direktyva) ir Europos Sąjungos oficialiųjų dokumentų pakeitimus.

Europos Sąjunga, B klasė

Šis „Dell” įrenginys klasifikuotas kaip tinkantis naudoti tipiškoje namų ūkio (B klasės) aplinkoje.

Aukščiau paminėtas direktyvas ir standartus atitinkanti „Atitikties deklaracija” yra saugoma bendrovės kartotekoje adresu „Dell Inc.” Products Europe BV, Limerick, Airija.

Avviż CE (Unjoni Ewropea)

Gie stabilitt li dan il-prodott hu konformi ma' 73/23/EEC (Direttiva tal-Vultagg Baxx), 89/336/EEC (Direttiva EMC), u emendi ta' l-Unjoni Ewropea.

Unjoni Ewropea, Klassi B

Dan it-tagħmir Dell hu kklassifikat għall-użu f'ambjent domestiku tipiku ta' Klassi B.

Saret "Dikjarazzjoni ta' Konformità" b'konformità mad-direttivi u ma' l-istandards imsemmijin qabel. Din tinsab iffajjata għand Dell Inc. Products Europe BV, Limerick, Irlanda.

Wymogi CE (Unia Europejska)

Niniejszy produkt został uznany za zgodny z 73/23/EWG (Dyrektywą niskonapięciową), 89/336/EWG (Dyrektywą w sprawie kompatybilności elektromagnetycznej) oraz zmianami Unii Europejskiej.

Unia Europejska, klasa B

Niniejsze urządzenie firmy Dell zostało zakwalifikowane do klasy B, do użytku w typowych środowiskach domowych.

„Świadectwo zgodności” zostało sporządzone zgodnie z powyższymi dyrektywami oraz normami i znajduje się w aktach firmy Dell Inc. Products Europe BV, Limerick, Irlandia.

Aviso CE (União Europeia)

Foi determinado que este produto está em conformidade com Directiva 73/23/EEC (referente a equipamentos de baixa tensão), Directiva 89/336/EEC (directiva europeia sobre compatibilidade eletromagnética) e alterações da União Europeia.

União Europeia, Classe B

Este dispositivo Dell está classificado para utilização num ambiente doméstico típico Classe B.

Uma "Declaração de Conformidade" de acordo com as directivas e padrões precedentes foi elaborada e encontra-se arquivada na Dell Inc. Products Europe BV, Limerick, Irlanda.

CE Poznámka (Európska únia)

Tento výrobok vyhovuje požiadavkám smernice 73/23/EHS (smernica o nízkom napätí), 89/336/EHS (smernica o elektromagnetickej kompatibilite) a neskorším zmenám a doplnkom Európskej únie.

Európska únia, Trieda B

Toto zariadenie Dell triedy B je určené pre domáce prostredie.

„Vyhlásenie o zhode“ na základe predchádzajúcich noriem a predpisov je k dispozícii u spoločnosti Dell Inc. Products Europe BV, Limerick, Ireland.

Obvestilo CE (Evropska unija)

Ta izdelek je skladen z direktivama 73/23/EEC (direktiva o nizki napetosti) in 89/336/EEC (direktiva o elektromagnetni združljivosti) ter dopolnili Evropske unije.

Evropska unija, razred B

Ta Dellova naprava je razvrščena za uporabo v značilnem bivalnem okolju razreda B.

Podana je bila „Izjava o skladnosti“, skladna z zgoraj navedenimi direktivami in standardi, ki je na voljo pri Dell Inc. Products Europe BV, Limerick, Irsko.

Aviso CE (Comunidad Europea)

Este producto se ha fabricado de conformidad con la Directiva para bajo voltaje 73/23/EEC (Low Voltage Directive), la Directiva (EMC) para compatibilidad electromagnética 89/336/EEC (EMC Directive), y las enmiendas de la Unión Europea.

Unión Europea, Clase B

Este dispositivo Dell está clasificado para ser utilizado en un entorno doméstico convencional de Clase B.

Se ha realizado una "Declaración de conformidad" de acuerdo con las directivas y estándares anteriores y está archivada en Dell Inc. Products Europe BV, Limerick, Irlanda.

Meddelande om CE-märkning (Europeiska Unionen)

Denna produkt har fastställts att överensstämma med 73/23/EEC (lågspänningsdirektiv), 89/336/EEC (EMC-direktiv) och ändringar av den europeiska unionen.

Europeiska unionen, klass B

Den här Dell-enheten är klassificerad för användning i vanlig klass B-bostadsmiljö.

En "Försäkran om överensstämmelse" i enlighet med de föregående direktiven och standarderna har framställts och finns registrerad hos Dell Inc. Products Europe BV, Limerick, Irland.

AB Bildirimi (Avrupa Birliđi)

Bu ürünün 73/23/EEC (Düşük Voltaj Direktifi), 89/336/EEC (EMC Direktifi) ve Avrupa Birliđi dizektmeleryle uyumlu olduđu belirlenmiştir.

Avrupa Birliđi, B Sınıfı

Bu Dell cihazı tipik B Sınıfı ev alanları kullanımı için sınıflandırılmıştır.

Daha önceki yönetmelik ve standartlara uygun olarak bir "Uygunluk Deklarasyonu" hazırlanmış ve Dell Inc. Products Europe BV, Limerick, İrlanda'da dosyalanmıştır.

Uwaga o oznaczeniu CE

Niniejsze urządzenie jest zgodne z istotnymi wymogami Dyrektywy Unii Europejskiej 1999/5/EC.

Toto zařízení splňuje základní požadavky směrnice 1999/5/EC.

Deze udstyr opfylder de Væsentlige krav i EU's direktiv 1999/5/EC om Radio- og teleterminaludstyr.

Deze apparatuur voldoet aan de noodzakelijke vereisten van EU-richtlijn betreffende radioapparatuur en telecommunicatie-eindapparatuur 1999/5/EC.

Käesolev seade vastab oluliste Euroopa Liidu Direktiivi 1999/5/EC nõudmiste.

Tämä laite vastaa EU:n radio- ja telepääteläitedirektiivin (EU R&TTE Directive 1999/5/EC) vaatimuksia.

Cet équipement est conforme aux principales caractéristiques définies dans la Directive européenne RITE 1999/5/CE.

Die Geräte erfüllen die grundlegenden Anforderungen der RITE-Richtlinie (1999/5/EC).

Ο εξοπλισμός αυτός πληροί τις βασικές απαιτήσεις της κοινοτικής οδηγίας EU R&TTE 1999/5/ΕΚ

A készülék megfelel az Európai Unió 1999/5/EC direktívája alapvető követelményeinek.

Questa apparecchiatura è conforme ai requisiti essenziali della Direttiva Europea R&TTE 1999/5/CE.

Štíriec je atbilst nepieciešamajām Eiropas Savienības Direktīva prasībām 1999/5/EC.

Šis prietaisas atitinka būtinius Europos Sąjungos direktyvos 1999/5/EC reikalavimus.

Dan it-taghmir jikkonforma mar-rewkiziti essenzjali tad-Direttiva ta' l-Unjoni Ewropea 1999/5/KE.

Deette utstyret er i overensstemmelse med hovedkravene i R&TTE-direktivet (1999/5/EC) fra EU.

To urządzenie spełnia podstawowe wymagania dyrektywy Unii Europejskiej 1999/5/EC.

Este equipamento cumple os requisitos essenciais da Directiva 1999/5/CE do Parlamento Europeu e do Conselho (Directiva RITE).

Toto zariadenie spĺňa základné požiadavky Direktívy Európskej únie č. 1999/5/EC.

Ta oprema je skladna z bistvenimi zahtevami direktive EU 1999/5/EC.

Este equipo cumple los requisitos principales de la Directiva 1999/5/CE de la UE, "Equipos de Terminales de Radio y Telecomunicaciones".

Utrustningen uppfyller kraven för EU-direktivet 1999/5/EC om ansluten teleutrustning och ömsesidigt erkännande av utrustningens överensstämmelse (R&TTE).

Información para NOM (únicamente para México)

La información siguiente se proporciona en el dispositivo o dispositivos descritos en este documento, en cumplimiento con los requisitos de la Norma oficial mexicana (NOM):

Exportador:	Dell Inc. One Dell Way Round Rock, TX 78682
Importador:	Dell México, S.A. de C.V. Paseo de la Reforma 2620 - 11º Piso Col. Lomas Altas 11950 México, D.F.
Enviar a:	Dell México, S.A. de C.V. al Cuidado de Kuehne & Nagel de México S. de R.L. Avenida Soles No. 55 Col. Peñon de los Baños 15520 México, D.F.

Modelo	Suministro	Entrada	Frecuencia
Dell Color Laser Printer 1320E	10A	110-127 V	50/60 Hz

Dodatkowe informacje prawne znajdziesz na stronie Zgodność z przepisami prawa na witrynie www.dell.com, pod następującym adresem: www.dell.com/regulatory_compliance.

Poziom emisji hałasu

Poniższe pomiary zostały wykonane zgodnie z ISO 7779 i przedstawione zgodnie z ISO 9296.

	Poziom moc dźwięku
Drukowanie	6.4B, 51.6dB(A)
Bieg jałowy	4B, 22.9dB(A)

Laser

Drukarka posiada certyfikat zgodności USA z wymogami 21CFR, Chapter 1, Subchapter J dla produktów laserowych Klasy I (1), a poza USA posiada certyfikat produktu laserowego Klasy I, zgodnego z wymogami IEC 60825-1.

Produkty laserowe Klasy I nie są uważane za niebezpieczne. Drukarka posiada wewnętrzny laser Klasy IIIb (3b), który jest nominalnie laserem o mocy 5 miliwatów na bazie arsenku galu, o długości fali w granicach 770-795 nm. System laserowy i drukarka są tak zaprojektowane, aby nie było dostępu do promieniowania laserowego powyżej poziomu Klasy I podczas normalnej pracy, konserwacji wykonywanej przez użytkownika lub w regulaminowych warunkach serwisowania.

Energy Star

Zgodność z ENERGY STAR®

Każdy produkt firmy Dell posiadający logo ENERGY STAR na produkcie lub na ekranie uruchomienia posiada certyfikat zgodności w oryginalnej konfiguracji fabrycznej z wymaganiami ENERGY STAR, ustalonymi przez Agencję Ochrony środowiska (EPA).

Logo ENERGY STAR®



Program EPA ENERGY STAR jest wspólnym przedsięwzięciem EPA oraz producentów, mającym na celu redukcję zanieczyszczenia powietrza poprzez promowanie energooszczędnych produktów.

Użytkownicy mogą również przyczynić się do zmniejszenia zużycia energii elektrycznej i jego skutków ubocznych, wyłączając urządzenie gdy nie jest używane przez dłuższy czas, zwłaszcza w nocy i w weekendy.

Materiał zawierający nadchloran

Materiał zawierający nadchloran - może wymagać szczególnej ostrożności.

Zobacz www.dtsc.ca.gov/hazardouswaste/perchlorate.

Materiały MSDS (Karty charakterystyki substancji niebezpiecznych) dla drukarki Dell

Wszystkie materiały MSDS (Karty charakterystyki substancji niebezpiecznej) można znaleźć na poniższym URL:
http://www1.us.dell.com/content/topics/global.aspx/corp/environment/en/prod_design?c=us&l=en&s=corp&-section=001

[Wróć do strony ze spisem treści](#)

[Wróć do strony ze spisem treści](#)

Aneks

- [Zasady Pomocy Technicznej Dell](#)
 - [Gwarancja i zasady zwrotów](#)
 - [Informacje dotyczące recyklingu](#)
-

Zasady Pomocy Technicznej Dell

Pomoc techniczna, w której asystuje technik wymaga kooperacji i uczestnictwa Klienta w procesie usuwania usterek i pomaga w przywróceniu systemu operacyjnego, oprogramowania i sterowników sprzętu do oryginalnych konfiguracji domylnych, jak w momencie opuszczenia fabryki Dell, a także weryfikacji adekwatnej funkcjonalności drukarki i całego i zainstalowanego przez Dell oprzyrządowania. W dodatku do pomocy technicznej z udziałem technika, dostępna jest pomoc techniczna on-line w Pomocy Dell. Dodatkowe opcje pomocy technicznej mogą być dostępne za opłatą.

Dell zapewnia ograniczoną pomoc techniczną dla drukarki oraz zainstalowanego przez Dell oprogramowania i urządzeń peryferyjnych. Pomoc techniczna dla oprogramowania i urządzeń peryferyjnych innych producentów jest dostarczana przez oryginalnego producenta, włącznie z zakupionymi i/lub zainstalowanymi przez Software & Peripherals (DellWare), ReadyWare i Custom Factory Integration (CFI/DellPlus).

Usługi on-line

Dostęp do Dell Pomoc na support.dell.com. Wybierz swój region na stronie WELCOME TO DELL SUPPORT i podaj wymagane informacje, aby uzyskać dostęp do narzędzi pomocy i do informacji.

Możesz skontaktować się z Dell elektronicznie, używając następujących adresów:

- 1 World Wide Web

www.dell.com/

www.dell.com/ap/ (Tylko kraje Azji/Pacyfiku)

www.dell.com/jp (Tylko Japonia)

www.euro.dell.com (Tylko Europa)

www.dell.com/la/ (Kraje Ameryki Łacińskiej i Karaiby)

www.euro.dell.com (Tylko Kanada)

- 1 Anonimowy protokół transferu plików (FTP)

ftp.dell.com/

Zaloguj się jako użytkownik: anonimowy i użyj swojego adresu e-mail jako hasła.

- 1 Elektroniczna Pomoc Techniczna

mobile_support@us.dell.com

support@us.dell.com

la-techsupport@dell.com (Tylko kraje Ameryki Łacińskiej i Karaiby)

apsupport@dell.com (Tylko kraje Azji/Pacyfiku)

support.jp.dell.com (Tylko Japonia)

support.euro.dell.com (Tylko Europa)

- 1 Electronic Quote Service

apmarketing@dell.com (Tylko kraje Azji/Pacyfiku)

sales_canada@dell.com (Tylko Kanada)

Gwarancja i zasady zwrotów

Dell Computer Corporation ("Dell") produkuje sprzęt z części i komponentów, które są nowe lub równoznaczne z nowymi, zgodnie z praktyką przyjętą jako standard branżowy. Informacje o gwarancji Dell na drukarkę, zobacz [Przewodnik z informacjami o produkcie](#).

Informacje dotyczące recyklingu

Dell rekomenduje, aby Klienci pozbywali się swoich starych komputerów, monitorów, drukarek i innych urządzeń peryferyjnych w sposób przyjazny środowisku naturalnemu. Potencjalne metody to na przykład ponowne użycie części lub całych produktów oraz recykling produktów, komponentów i/lub materiałów.

Szczegółowe informacje o programach recyklingu Dell a na wiecie, zobacz www.dell.com/recyclingworldwide.

Dyrektywa o utylizacji sprzętu elektrycznego i elektronicznego (WEEE)



Ta etykieta oznacza, że produkt ten w Unii Europejskiej nie może być wyrzucany razem z odpadami z gospodarstw domowych. Powinien zostać poddany odzyskaniu i recyklingu przez odpowiednie służby. Informacje na temat możliwości recyklingu w twoim kraju znajdziesz na stronie: www.euro.dell.com/recycling.

Směrnice WEEE (Likvidace elektrických a elektronických produktů)

Tento štítek označuje v Evropské unii, že tento produkt nesmí být likvidován s domovním odpadem. Musí být předán specializované službě pro recyklaci a další využití. Informace o možnostech ekologické recyklace tohoto produktu ve vaší zemi najdete na webu: www.euro.dell.com/recycling.

Direktiv for bortskaffelse af elektrisk og elektronisk udstyr (WEEE)

I den Europæiske Union indikerer denne etiket, at dette produkt ikke bør kasseres sammen med husholdningsaffald. Det bør bortskaffes ved en egnet facilitet for at muliggøre genbrug. For information om hvordan dette produkt genbruges ansvarligt i dit land, bedes du gå til: www.euro.dell.com/recycling.

Richtlijn WEEE, Waste Electrical and Electronic Equipment (afdoen van elektrische en elektronische apparaten)

In de Europese Unie geeft dit label aan dit product niet via huishoudelijk afval mag worden afgedankt. Het moet gedeponerd worden bij een daarvoor geschikte voorziening zodat recuperatie en recycling mogelijk zijn. Raadpleeg voor informatie over de milieuvriendelijke wijze van recycling van dit product in uw land: www.euro.dell.com/recycling.

Direktiiv elektri- ja elektroonikaseadmete jäätmete (WEEE) kohta

Euroopa Liidus osutab antud märgis sellele, et käesolevat toodet ei tohi kõrvaldada koos olmejäätmetega. See tuleks ladustada asjakohasesse hooldlasse, võimaldamaks taaskasutamist ja ringlussevõttu. Kui soovite lisateavet selle kohta, kuidas käesolevat toodet oma riigis vastutustundlikult ümber töödelda, külastage veebilehte: www.euro.dell.com/recycling.

Direktiivi sähkö- ja elektroniikkalaiteromusta (WEEE)

Euroopan unionissa tämä tarra tarkoittaa, että tuotetta ei tule hävittää kotitalousjätteen joukossa. Se tulee toimittaa asianmukaiseen paikkaan uudelleenkäyttöä tai kierrätystä varten. Lisätietoa siitä, miten tuotteen kierrätys on järjestetty kotimaassasi, saat osoitteesta: www.euro.dell.com/recycling

Directive sur la mise au rebut des appareils électriques et électroniques (WEEE)

En Union européenne, cette étiquette indique que ce produit ne doit pas être jeté avec les déchets ménagers. Il doit être mis au rebut dans un centre de dépôt spécialisé pour un recyclage approprié. Pour obtenir davantage d'informations sur le recyclage approprié de ce produit dans votre pays, veuillez vous rendre sur le site : www.euro.dell.com/recycling

Richtlinie für Abfall von elektrischen und elektronischen Geräten (WEEE)

In der Europäischen Union wird mit diesem Etikett darauf hingewiesen, dass dieses Produkt nicht mit dem Hausmüll entsorgt werden sollte. Es sollte an einer entsprechenden Einrichtung abgegeben werden, um Wiedergewinnung und Recycling zu ermöglichen. Weitere Informationen über das verantwortungsbewusste Recyceln dieses Produkts erhalten Sie unter: www.euro.dell.com/recycling

Οδηγία σχετικά με τα απόβλητα ειδών ηλεκτρικού και ηλεκτρονικού εξοπλισμού (AHHE)

Στην Ευρωπαϊκή Ένωση, αυτή η ετικέτα υποδεικνύει ότι αυτό το προϊόν δεν πρέπει να απορρίπτεται μαζί με τα οικιακά απορρίμματα. Θα πρέπει να αποκομίζεται σε κατάλληλο χώρο ώστε να είναι δυνατή η ανάκτηση και η ανακύκλωση. Για πληροφορίες σχετικά με την υπεύθυνη ανακύκλωση αυτού του προϊόντος στη χώρα σας, επισκεφθείτε τη διεύθυνση: www.euro.dell.com/recycling

Az elektromos és elektronikus hulladékokra vonatkozó irányelv (WEEE)

Az Európai Unióban az ilyen címkével jelölt terméket tilos háztartási hulladékként kezelni. Az ilyen hulladékot a helyreállíthatóság és az újrahasznosíthatóság érdekében megfelelő elfogadóhelyre kell szállítani. Az ilyen termékeknél az Ön országára vonatkozó újrahasznosításával kapcsolatos információkért kérjük, látogasson el a következő webcímre: www.euro.dell.com/recycling

Direttiva Rifiuti di apparecchiature elettriche ed elettroniche (RAEE)

Nell'Unione Europea, questa etichetta indica che questo prodotto non deve essere smaltito insieme ai rifiuti domestici. Deve essere depositato in un impianto adeguato che sia in grado di eseguire operazioni di recupero e riciclaggio. Per informazioni sulle procedure di riciclaggio responsabile di questo prodotto nel proprio Paese, visitare: www.euro.dell.com/recycling

Direktiva par elektrisko un elektronisko iekārtu atkritumiem (EEIA)

Eiropas Savienībā šī uzlīme apzīmē to, ka šo produktu nedrīkst izmest kopā ar sadzīves atkritumiem. Ierīce jānodod atbilstošā punktā, lai to varētu pārstrādāt atsevišķi lietotāšanai. Lai iegūtu informāciju par šī produkta atsevišķo pārstrādi konkrētā Jūsu valstī, lūdzam apmeklējiet: www.euro.dell.com/recycling

Direktiva dėl elektros ir elektroninės įrangos atliekų (WEEE)

Šis ženklas rodo, kad Europos Sąjungoje šio gaminio negalima išmesti kartu su buitineis atliekomis. Nebenaudojamą gaminį reikia atiduoti į tam skirtą punktą atnaujinti arba perdirbti. Informacijos apie šio gaminio tinkamą perdirbimą jūsų šalyje žr. interneto svetainėje: www.euro.dell.com/recycling

Direttiva dwar Skart magħmul minn Tagħmir Elettroniku u Elettriku (WEEE)

Fl-Unjoni Ewropea, din it-tikketa tindika li dan il-prodott m'għandux jintrema ma' l-iskart tad-dar. Dan għandu jintrema f'faċilità adattata biex l-irkuprar u r-riċiklaġġ ikunu possibbli. Għal tagħrif dwar kif tista' tirriċikla dan il-prodott b'responsabbiltà f'pajjiżek, jekk jogħġbok żur: www.euro.dell.com/recycling

Directiva sobre equipamentos eléctricos e electrónicos a serem descartados (WEEE)

Na União Europeia, esta etiqueta indica que esse produto não deve ser eliminado juntamente com o lixo normal. Deve ser depositado numa instalação apropriada para recolha e reciclagem. Para obter informações sobre como reciclar este produto de forma responsável no seu país, visite: www.euro.dell.com/recycling

Dyrektywa w sprawie zużytego sprzętu elektrycznego i elektronicznego (WEEE)

W Unii Europejskiej etykieta ta oznacza, że tego produktu nie należy wyrzucać wraz z odpadami z gospodarstwa domowego. Należy go przekazać do odpowiedniego zakładu, gdzie zostanie poddany odzyskowi i recyklingowi. Informacje o sposobie odpowiedzialnego recyklingu tego produktu w swoim kraju można znaleźć pod adresem: www.euro.dell.com/recycling

Smernica o odpadových elektrických a elektronických zariadeniach (WEEE)

V Európskej únii tento štítek znamená, že sa výrobok nesmie likvidovať ako komunálny odpad. Musí sa odovzdať na príslušnom mieste na obnovu alebo recykláciu. Informácie o možnostiach recyklácie výrobku vo vašej krajine nájdete na adrese: www.euro.dell.com/recycling.

Directiva sobre el deshecho de material eléctrico y electrónico (WEEE)

En la Unión Europea, esta etiqueta indica que la eliminación de este producto no se puede hacer junto con el deshecho doméstico. Se debe depositar en una instalación apropiada que facilite la recuperación y el reciclado. Para obtener más información sobre cómo reciclar este producto de manera responsable en su país, visite el sitio web: www.euro.dell.com/recycling.

Direktiva o odlaganju električne in elektronske opreme (WEEE)

V Evropski uniji ta znak označuje, da izdelek ni primeren za odlaganje skupaj z običajnimi gospodinjstvenimi odpadki. Odložiti ga je treba na ustreznem mestu za odlaganje in reciklažo. Za informacije o recikliranju tega izdelka v vaši državi obiščite: www.euro.dell.com/recycling.

Direktiv för kassering av elektrisk och elektronisk utrustning (WEEE)

Inom EU betyder den här etiketten att produkten inte får slängas i hushållsavfallet. Den ska lämnas in på en återvinningsstation. Information om hur produkten återvinns i ditt land finns på adressen www.euro.dell.com/recycling.

Atık Elektrikli ve Elektronik Cihazlar (WEEE) Yönetmeliği

Avrupa Birliği'nde bu etiket, ürünün ev elektrikli aletleri atıkları ile inşa edilemeyeceğini gösterir. Kurtarmak ve geri dönüştürmünü sağlamak için uygun şartlarda saklanması gerekir. Bu ürünün geri dönüşüm sorumluluğu ile ilgili bilgi için, lütfen bu siteyi ziyaret edin: www.euro.dell.com/recycling.

Директива за изхвърляне на електрическо и електронно оборудване (WEEE)

В Европейския съюз този етикет означава, че този продукт не бива да се изхвърля заедно с домакинските отпадъци. Той трябва да бъде изхвърлен на подходящо място, за да се позволи възстановяването или рециклирането му. За информация относно отговорността за рециклиране на този продукт във вашата страна, моля посетете: www.euro.dell.com/recycling.

Directiva privind deșeurile provenite din echipamentele electrice și electronice (WEEE)

În Uniunea Europeană, această etichetă indică faptul că acest produs nu trebuie aruncat laolaltă cu gunoii menajeri. El trebuie depozitat într-un loc special amenajat pentru a permite recuperarea și reciclarea. Pentru informații privitoare la reciclarea în mod responsabil a acestui produs în țara dvs., vizitați: www.euro.dell.com/recycling.

[Wróć do strony ze spisem treści](#)